

Listino prezzi 01_2024

**Sistemi manuali e soluzioni professionali
per l'applicazione di colle a freddo e adesivi**

Stendicolla manuali

Sistemi pneumatici per applicazione colle e adesivi

**20
24**

Price list 01_2024

**Manual systems and professional solutions
for cold glues and adhesives application**

Hand-held glue spreaders

Pressurized systems for glues and adhesives application

Liste des prix 01_2024

**Systèmes manuels et solutions professionnelles
pour l'application de colles à froid et adhésifs**

Encolleuses manuelles

Systèmes pneumatiques pour application de colles et d'adhésifs

Preisliste 01_2024

**Handsysteme und professionelle Lösungen
für den Auftrag von Kaltleim und -Klebstoffen**

Handleimroller

Drucksysteme für Leim- und Klebstoffauftrag

Lista de precios 01_2024

**Sistemas manuales y soluciones profesionales
para la aplicación de colas en frío y adhesivos**

Encoladoras manuales

Sistemas neumáticos para aplicación de colas y adhesivos

gluing starts here...



20
24

gluing starts here...



20
24

INDICE

INDEX
INDEX
VERZEICHNIS
INDICE

7

Stendicolla manuali e rullo pressore manuale
Hand-held glue spreaders and hand-pressure roller
Encolleuses manuelles et maroufleur
Handleimroller und Handdruckwalze
Encoladoras manuales y rodillo prensor manual

17

Alimentatori pneumatici per colle viniliche
Pressurized glue tanks for PVA glues
Distributeurs pneumatiques pour colles blanches
Druckleimbehälter für Weißleime
Calderines neumáticos para colas blancas

20

Sistemi per dosatura temporizzata di colla
Pressurized systems for metered glue dosing
Systèmes pour chronodosage de colle
Druckleimauftragssysteme zur taktmäßigen Leimdosierung
Sistemas para la dosificación temporizada de cola

23

Accessori e ugelli per colle viniliche
Accessories and nozzles for PVA glues
Accessoires et embouts pour colles blanches
Zusatzteile und Düsen für Weißleime
Accesorios y boquillas para colas blancas

31

Ugelli su misura per colle viniliche
Custom-made nozzles for PVA glues
Embouts sur mesure pour colles blanches
Sonderdüsen für Weißleime
Boquillas especiales para colas blancas

36

KLEBKON - Alimentatori pneumatici in acciaio inossidabile per adesivi a contatto in miscela di solventi
KLEBKON - Pressurized tanks in stainless steel for solvent-based contact adhesives
KLEBKON - Distributeurs pneumatiques en acier inoxydable pour adhésifs à contact a base de solvant
KLEBKON - Druckleimbehälter aus Edelstahl für Lösungsmittelbasierten Kontaktkleber
KLEBKON - Calderines neumáticos de acero inoxidable para adhesivos de contacto en base disolvente

37

SPRAYCOLL - Alimentatori pneumatici in acciaio inossidabile per colle a spruzzo
SPRAYCOLL - Pressurized glue tanks in stainless steel for the spraying of adhesives
SPRAYCOLL - Distributeurs pneumatiques en acier inoxydable pour la pulvérisation de colles
SPRAYCOLL - Druckleimbehälter aus Edelstahl für das Leimspritzen
SPRAYCOLL - Calderines neumáticos de acero inoxidable para la pulverización de colas

41

TCW - Sistema pneumatico per la spruzzatura di adesivi a contatto bi-componente a base acqua
TCW - Pneumatic system for the spraying of two components water-based contact adhesives
TCW - Système pneumatique pour la pulvérisation de adhésifs à contact à deux composants à base d'eau
TCW - Drucksystem für das Aufsprühen von 2-K wasserbasierten Kontaktklebstoffen
TWC - Sistema baja presión para la pulverización de adhesivos bi-componente en base agua

42

easyPUR - Sistema per l'applicazione di adesivi poliuretani (PUR) monocomponenti, liquidi, media viscosità, igroindurenti
easyPUR - System for the application of polyurethane adhesives (PUR) 1-component, liquid, medium viscosity, moisture curing
easyPUR - Système pour l'application d'adhésifs polyuréthanes (PUR) monocomposants, viscosité moyenne, durcissants à l'humidité
easyPUR - System zum Auftragen von Polyurethan-Klebstoffen (PUR) einkomponentige, flüssige, mittlere Viskosität, feuchtigkeitshärtende
easyPUR - Sistema para la aplicación de adhesivos de poliuretano (PUR) monocomponentes, líquidos, viscosidad media, reactivos a la humedad del aire

44

Ricambi pistole colla 0002 e 9902
Spare parts for glue guns 0002 and 9902
Pièces détachées pour pistolets colle 0002 et 9902
Ersatzteile für Leimpistolen 0002 und 9902
Repuestos para pistolas cola 0002 y 9902

47

Ricambi alimentatori pneumatici serie A8/A5/A12/A20
Spare parts for pressurized glue tanks A8/A5/A12/A20 range
Pièces détachées pour distributeurs pneumatiques série A8/A5/A12/A20
Ersatzteile für Druckleimbehälter Serie A8/A5/A12/A20
Repuestos para calderines neumáticos para cola serie A8/A5/A12/A20

Stendicolla manuali

Hand-held glue spreaders

Encolleuses manuelles

Handleimroller

Encoladoras manuales

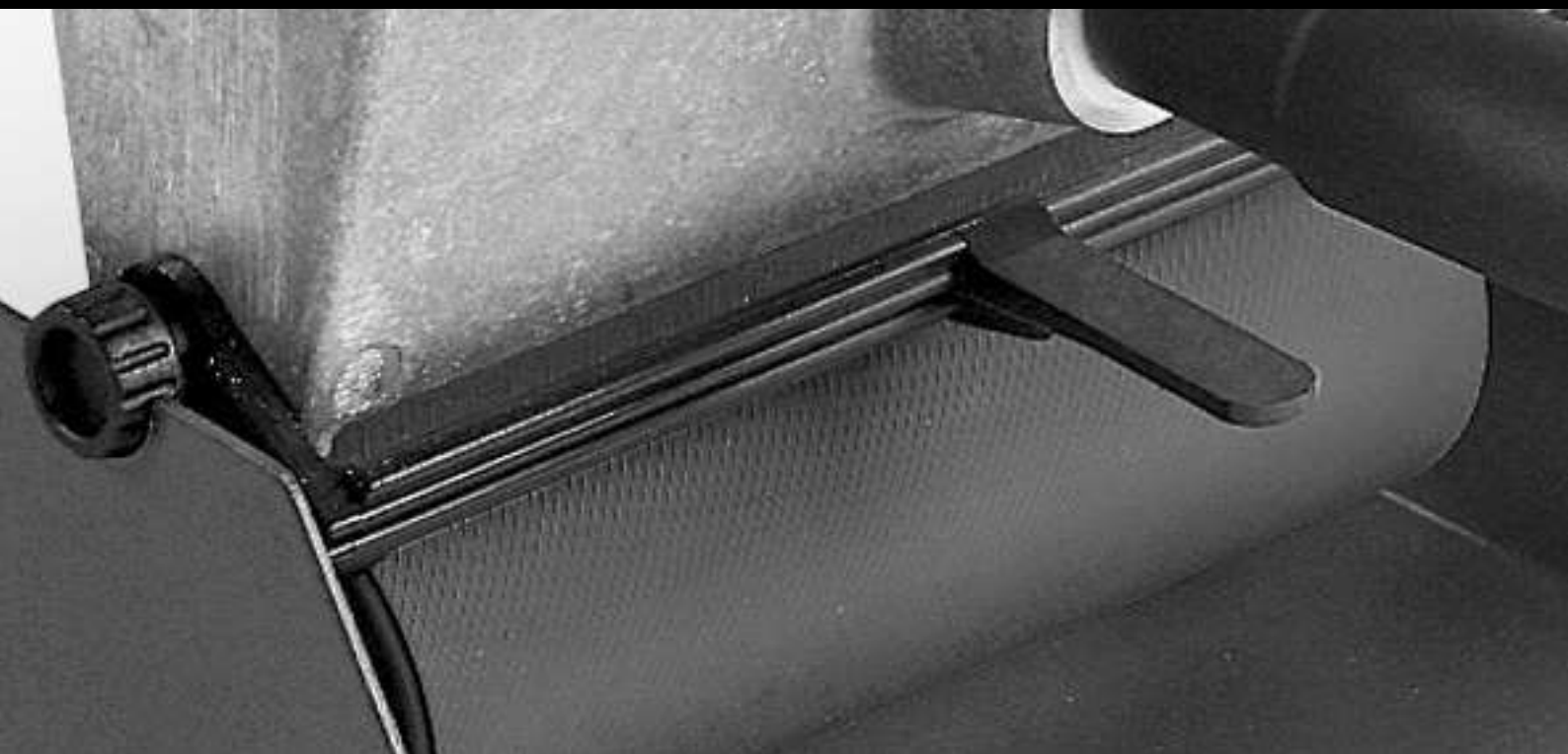

gluing starts here...





STENDICOLLA MANUALI - SERIE CON RULLO IN GOMMA
HAND-HELD GLUE SPREADERS - RUBBER ROLLER RANGE
 ENCOLLEUSES MANUELLES - SÉRIE AVEC ROULEAU EN GOMME
HANDLEIMROLLER - SERIE MIT MOOSGUMMIWALZE
 ENCOLADORAS MANUALES - SERIE CON RODILLO DE GOMA

Descrizione - Description - Description - Beschreibung - Descripción	€	
<p>0072G <i>cod.</i> Stendicolla manuale con rullo in gomma 72 mm, con supporto in metallo Hand-held glue spreader with rubber roller 72 mm, with metal stand Encolleuse manuelle avec rouleau en gomme 72 mm, avec support en métal Handleimroller mit Moosgummiwalze 72 mm, mit Metallständer Encoladora manual con rodillo de goma 72 mm, con soporte de metal</p>	161,00	
<p>0120G <i>cod.</i> Stendicolla manuale con rullo in gomma 120 mm, con supporto in metallo Hand-held glue spreader with rubber roller 120 mm, with metal stand Encolleuse manuelle avec rouleau en gomme 120 mm, avec support en métal Handleimroller mit Moosgummiwalze 120 mm, mit Metallständer Encoladora manual con rodillo de goma 120 mm, con soporte de metal</p>	170,00	
<p>0150G <i>cod.</i> Stendicolla manuale con rullo in gomma 150 mm, con supporto in metallo Hand-held glue spreader with rubber roller 150 mm, with metal stand Encolleuse manuelle avec rouleau en gomme 150 mm, avec support en métal Handleimroller mit Moosgummiwalze 150 mm, mit Metallständer Encoladora manual con rodillo de goma 150 mm, con soporte de metal</p>	173,00	
 <p style="text-align: right;">0180G</p>	<p>0180G <i>cod.</i> Stendicolla manuale con rullo in gomma 180 mm, con supporto in metallo Hand-held glue spreader with rubber roller 180 mm, with metal stand Encolleuse manuelle avec rouleau en gomme 180 mm, avec support en métal Handleimroller mit Moosgummiwalze 180 mm, mit Metallständer Encoladora manual con rodillo de goma 180 mm, con soporte de metal</p>	181,00
<p>A072G <i>cod.</i> Stendicolla manuale con rullo in gomma 72 mm, senza supporto in metallo Hand-held glue spreader with rubber roller 72 mm, without metal stand Encolleuse manuelle avec rouleau en gomme 72 mm, sans support en métal Handleimroller mit Moosgummiwalze 72 mm, ohne Metallständer Encoladora manual con rodillo de goma 72 mm, sin soporte de metal</p>	140,00	
<p>A120G <i>cod.</i> Stendicolla manuale con rullo in gomma 120 mm, senza supporto Hand-held glue spreader with rubber roller 120 mm, without stand Encolleuse manuelle avec rouleau en gomme 120 mm, sans support Handleimroller mit Moosgummiwalze 120 mm, ohne Metallständer Encoladora manual con rodillo de goma 120 mm, sin soporte</p>	148,00	
<p>A150G <i>cod.</i> Stendicolla manuale con rullo in gomma 150 mm, senza supporto Hand-held glue spreader with rubber roller 150 mm, without stand Encolleuse manuelle avec rouleau en gomme 150 mm, sans support Handleimroller mit Moosgummiwalze 150 mm, ohne Metallständer Encoladora manual con rodillo de goma 150 mm, sin soporte</p>	154,00	
 <p style="text-align: right;">A180G</p>	<p>A180G <i>cod.</i> Stendicolla manuale con rullo in gomma 180 mm, senza supporto Hand-held glue spreader with rubber roller 180 mm, without stand Encolleuse manuelle avec rouleau en gomme 180 mm, sans support Handleimroller mit Moosgummiwalze 180 mm, ohne Metallständer Encoladora manual con rodillo de goma 180 mm, sin soporte</p>	161,00



STENDICOLLA MANUALI - SERIE CON RULLO IN SPUGNA
HAND-HELD GLUE SPREADERS - SPONGE ROLLER RANGE
 ENCOLLEUSES MANUELLES - SÉRIE AVEC ROULEAU ÉPONGE
HANDLEIMROLLER - SERIE MIT SCHWAMMGUMMIWALZE
 ENCOLADORAS MANUALES - SERIE CON RODILLO DE ESPONJA

Descrizione - Description - Description - Beschreibung - Descripción	€	
<p>0072S <i>cod.</i> Stendicolla manuale con rullo in spugna 72 mm, con supporto in metallo Hand-held glue spreader with sponge roller 72 mm, with metal stand Encolleuse manuelle avec rouleau éponge 72 mm, avec support en métal Handleimroller mit Schwammgummiwalze 72 mm, mit Metallständer Encoladora manual con rodillo de esponja 72 mm, con soporte de metal</p>	163,00	
<p>0120S <i>cod.</i> Stendicolla manuale con rullo in spugna 120 mm, con supporto in metallo Hand-held glue spreader with sponge roller 120 mm, with metal stand Encolleuse manuelle avec rouleau éponge 120 mm, avec support en métal Handleimroller mit Schwammgummiwalze 120 mm, mit Metallständer Encoladora manual con rodillo de esponja 120 mm, con soporte de metal</p>	175,00	
<p>0150S <i>cod.</i> Stendicolla manuale con rullo in spugna 150 mm, con supporto in metallo Hand-held glue spreader with sponge roller 150 mm, with metal stand Encolleuse manuelle avec rouleau éponge 150 mm, avec support en métal Handleimroller mit Schwammgummiwalze 150 mm, mit Metallständer Encoladora manual con rodillo de esponja 150 mm, con soporte de metal</p>	181,00	
 <p style="text-align: right;">0180S</p>	<p>0180S <i>cod.</i> Stendicolla manuale con rullo in spugna 180 mm, con supporto in metallo Hand-held glue spreader with sponge roller 180 mm, with metal stand Encolleuse manuelle avec rouleau éponge 180 mm, avec support en métal Handleimroller mit Schwammgummiwalze 180 mm, mit Metallständer Encoladora manual con rodillo de esponja 180 mm, con soporte de metal</p>	187,00
<p>A072S <i>cod.</i> Stendicolla manuale con rullo in spugna 72 mm, senza supporto in metallo Hand-held glue spreader with sponge roller 72 mm, without metal stand Encolleuse manuelle avec rouleau éponge 72 mm, sans support en métal Handleimroller mit Schwammgummiwalze 72 mm, ohne Metallständer Encoladora manual con rodillo de esponja 72 mm, sin soporte de metal</p>	141,00	
<p>A120S <i>cod.</i> Stendicolla manuale con rullo in spugna 120 mm, senza supporto in metallo Hand-held glue spreader with sponge roller 120 mm, without metal stand Encolleuse manuelle avec rouleau éponge 120 mm, sans support en métal Handleimroller mit Schwammgummiwalze 120 mm, ohne Metallständer Encoladora manual con rodillo de esponja 120 mm, sin soporte de metal</p>	151,00	
<p>A150S <i>cod.</i> Stendicolla manuale con rullo in spugna 150 mm, senza supporto in metallo Hand-held glue spreader with sponge roller 150 mm, without metal stand Encolleuse manuelle avec rouleau éponge 150 mm, sans support en métal Handleimroller mit Schwammgummiwalze 150 mm, ohne Metallständer Encoladora manual con rodillo de esponja 150 mm, sin soporte de metal</p>	159,00	
 <p style="text-align: right;">A180S</p>	<p>A180S <i>cod.</i> Stendicolla manuale con rullo in spugna 180 mm, senza supporto in metallo Hand-held glue spreader with sponge roller 180 mm, without metal stand Encolleuse manuelle avec rouleau éponge 180 mm, avec support en métal Handleimroller mit Schwammgummiwalze 180 mm, mit Metallständer Encoladora manual con rodillo de esponja 180 mm, sin soporte de metal</p>	163,00



STENDICOLLA MANUALI - SERIE CON RULLO IN EPDM
HAND-HELD GLUE SPREADERS - EPDM ROLLER RANGE
 ENCOLLEUSES MANUELLES - SÉRIE AVEC ROULEAU EN EPDM
HANDLEIMROLLER - SERIE MIT WALZE AUS EPDM
 ENCOLADORAS MANUALES - SERIE CON RODILLO DE EPDM

	€	
<p>0072E <i>cod.</i> Stendicolla manuale con rullo in EPDM 72 mm, con supporto in metallo Hand-held glue spreader with EPDM roller 72 mm, with metal stand Encolleuse manuelle avec rouleau en EPDM 72 mm, avec support en métal Handleimroller mit Walze aus EPDM 72 mm, mit Metallständer Encoladora manual con rodillo de EPDM 72 mm, con soporte de metal</p>	166,00	
<p>0120E <i>cod.</i> Stendicolla manuale con rullo in EPDM 120 mm, con supporto in metallo Hand-held glue spreader with EPDM roller 120 mm, with metal stand Encolleuse manuelle avec rouleau en EPDM 120 mm, avec support en métal Handleimroller mit Walze aus EPDM 120 mm, mit Metallständer Encoladora manual con rodillo de EPDM 120 mm, con soporte de metal</p>	179,00	
<p>0150E <i>cod.</i> Stendicolla manuale con rullo in EPDM 150 mm, con supporto in metallo Hand-held glue spreader with EPDM roller 150 mm, with metal stand Encolleuse manuelle avec rouleau en EPDM 150 mm, avec support en métal Handleimroller mit Walze aus EPDM 150 mm, mit Metallständer Encoladora manual con rodillo de EPDM 150 mm, con soporte de metal</p>	183,00	
 <p style="text-align: right;">0180E</p>	<p>0180E <i>cod.</i> Stendicolla manuale con rullo in EPDM 180 mm, con supporto in metallo Hand-held glue spreader with EPDM roller 180 mm, with metal stand Encolleuse manuelle avec rouleau en EPDM 180 mm, avec support en métal Handleimroller mit Walze aus EPDM 180 mm, mit Metallständer Encoladora manual con rodillo de EPDM 180 mm, con soporte de metal</p>	190,00
<p>A072E <i>cod.</i> Stendicolla manuale con rullo in EPDM 72 mm, senza supporto in metallo Hand-held glue spreader with EPDM roller 72 mm, without metal stand Encolleuse manuelle avec rouleau en EPDM 72 mm, sans support en métal Handleimroller mit Walze aus EPDM 72 mm, ohne Metallständer Encoladora manual con rodillo de EPDM 72 mm, sin soporte de metal</p>	144,00	
<p>A120E <i>cod.</i> Stendicolla manuale con rullo in EPDM 120 mm, senza supporto in metallo Hand-held glue spreader with EPDM roller 120 mm, without metal stand Encolleuse manuelle avec rouleau en EPDM 120 mm, sans support en métal Handleimroller mit Walze aus EPDM 120 mm, ohne Metallständer Encoladora manual con rodillo de EPDM 120 mm, sin soporte de metal</p>	154,00	
<p>A150E <i>cod.</i> Stendicolla manuale con rullo in EPDM 150 mm, senza supporto in metallo Hand-held glue spreader with EPDM roller 150 mm, without metal stand Encolleuse manuelle avec rouleau en EPDM 150 mm, sans support en métal Handleimroller mit Walze aus EPDM 150 mm, ohne Metallständer Encoladora manual con rodillo de EPDM 150 mm, sin soporte de metal</p>	162,00	
 <p style="text-align: right;">A180E</p>	<p>A180E <i>cod.</i> Stendicolla manuale con rullo in EPDM 180 mm, senza supporto in metallo Hand-held glue spreader with EPDM roller 180 mm, without metal stand Encolleuse manuelle avec rouleau en EPDM 180 mm, sans support Handleimroller mit Walze aus EPDM 180 mm, ohne Metallständer Encoladora manual con rodillo de EPDM 180 mm, sin soporte de metal</p>	167,00



RICAMBI PER STENDICOLLA MANUALI - RULLI CON PERNO Ø 19 MM
 SPARE PARTS FOR HAND-HELD GLUE SPREADERS - ROLLERS WITH PIN Ø 19 MM
 PIECES DETACHEES POUR ENCOLLEUSES MANUELLES - ROULEAUX AVEC PIVOT Ø 19 MM
 ERSATZTEILE FÜR HANDLEIMROLLER - WALZEN MIT STIFT Ø 19 MM
 REPUESTOS PARA ENCOLADORAS MANUALES - RODILLOS CON EJE Ø 19 MM

Descrizione - Description - Description - Beschreibung - Descripción	€
1900 <i>cod.</i> Rullo in gomma 72 mm - Rubber roller 72 mm - Rouleau en gomme 72 mm Moosgummiwalze 72 mm - Rodillo de goma 72 mm	25,00
1901 <i>cod.</i> Rullo in gomma 120 mm - Rubber roller 120 mm - Rouleau en gomme 120 mm Moosgummiwalze 120 mm - Rodillo de goma 120 mm	27,00
1902 <i>cod.</i> Rullo in gomma 150 mm - Rubber roller 150 mm - Rouleau en gomme 150 mm Moosgummiwalze 150 mm - Rodillo de goma 150 mm	28,00
1903 <i>cod.</i> Rullo in gomma 180 mm - Rubber roller 180 mm - Rouleau en gomme 180 mm Moosgummiwalze 180 mm - Rodillo de goma 180 mm	29,00
1910 <i>cod.</i> Rullo in spugna 72 mm - Sponge roller 72 mm - Rouleau éponge 72 mm Schwammgummiwalze 72 mm - Rodillo de esponja 72 mm	26,00
1911 <i>cod.</i> Rullo in spugna 120 mm - Sponge roller 120 mm - Rouleau éponge 120 mm Schwammgummiwalze 120 mm - Rodillo de esponja 120 mm	30,00
1912 <i>cod.</i> Rullo in spugna 150 mm - Sponge roller 150 mm - Rouleau éponge 150 mm Schwammgummiwalze 150 mm - Rodillo de esponja 150 mm	32,00
1913 <i>cod.</i> Rullo in spugna 180 mm - Sponge roller 180 mm - Rouleau éponge 180 mm Schwammgummiwalze 180 mm - Rodillo de esponja 180 mm	33,00
1920 <i>cod.</i> Rullo in EPDM 72 mm - EPDM roller 72 mm - Rouleau en EPDM 72 mm Walze aus EPDM 72 mm - Rodillo de EPDM 72 mm	28,00
1921 <i>cod.</i> Rullo in EPDM 120 mm - EPDM roller 120 mm - Rouleau en EPDM 120 mm Walze aus EPDM 120 mm - Rodillo de EPDM 120 mm	32,00
1922 <i>cod.</i> Rullo in EPDM 150 mm - EPDM roller 150 mm - Rouleau en EPDM 150 mm Walze aus EPDM 150 mm - Rodillo de EPDM 150 mm	35,00
1923 <i>cod.</i> Rullo in EPDM 180 mm - EPDM roller 180 mm - Rouleau en EPDM 180 mm Walze aus EPDM 180 mm - Rodillo de EPDM 180 mm	37,00

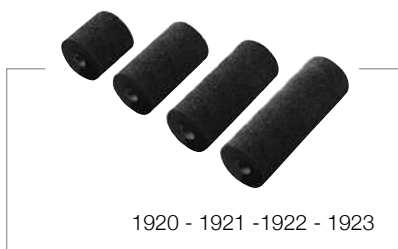



RICAMBI PER STENDICOLLA MANUALI - RULLI CON PERNO Ø 22 MM
 SPARE PARTS FOR HAND-HELD GLUE SPREADERS - ROLLERS WITH PIN Ø 22 MM
 PIÈCES DÉTACHÉES POUR ENCOLLEUSES MANUELLES - ROULEAUX AVEC PIVOT Ø 22 MM
 ERSATZTEILE FÜR HANDLEIMROLLER - WALZEN MIT STIFT Ø 22 MM
 REPUESTOS PARA ENCOLADORAS MANUALES - RODILLOS CON EJE Ø 22 MM

Descrizione - Description - Description - Beschreibung - Descripción	€
2200 <i>cod.</i> Rullo in gomma 72 mm - Rubber roller 72 mm - Rouleau en gomme 72 mm Moosgummiwalze 72 mm - Rodillo de goma 72 mm	26,00
2201 <i>cod.</i> Rullo in gomma 120 mm - Rubber roller 120 mm - Rouleau en gomme 120 mm Moosgummiwalze 120 mm - Rodillo de goma 120 mm	28,00
2202 <i>cod.</i> Rullo in gomma 150 mm - Rubber roller 150 mm - Rouleau en gomme 150 mm Moosgummiwalze 150 mm - Rodillo de goma 150 mm	29,00
2203 <i>cod.</i> Rullo in gomma 180 mm - Rubber roller 180 mm - Rouleau en gomme 180 mm Moosgummiwalze 180 mm - Rodillo de goma 180 mm	30,00
2210 <i>cod.</i> Rullo in spugna 72 mm - Sponge roller 72 mm - Rouleau éponge 72 mm Schwammgummiwalze 72 mm - Rodillo de esponja 72 mm	27,00
2211 <i>cod.</i> Rullo in spugna 120 mm - Sponge roller 120 mm - Rouleau éponge 120 mm Schwammgummiwalze 120 mm - Rodillo de esponja 120 mm	31,00
2212 <i>cod.</i> Rullo in spugna 150 mm - Sponge roller 150 mm - Rouleau éponge 150 mm Schwammgummiwalze 150 mm - Rodillo de esponja 150 mm	33,00
2213 <i>cod.</i> Rullo in spugna 180 mm - Sponge roller 180 mm - Rouleau éponge 180 mm Schwammgummiwalze 180 mm - Rodillo de esponja 180 mm	34,00
2220 <i>cod.</i> Rullo in EPDM 72 mm - EPDM roller 72 mm - Rouleau en EPDM 72 mm Walze aus EPDM 72 mm - Rodillo de EPDM 72 mm	29,00
2221 <i>cod.</i> Rullo in EPDM 120 mm - EPDM roller 120 mm - Rouleau en EPDM 120 mm Walze aus EPDM 120 mm - Rodillo de EPDM 120 mm	33,00
2222 <i>cod.</i> Rullo in EPDM 150 mm - EPDM roller 150 mm - Rouleau en EPDM 150 mm Walze aus EPDM 150 mm - Rodillo de EPDM 150 mm	36,00
2223 <i>cod.</i> Rullo in EPDM 180 mm - EPDM roller 180 mm - Rouleau en EPDM 180 mm Walze aus EPDM 180 mm - Rodillo de EPDM 180 mm	38,00









RICAMBI PER STENDICOLLA MANUALI
 SPARE PARTS FOR HAND-HELD GLUE SPREADERS
 PIÈCES DÉTACHÉES POUR ENCOLLEUSES MANUELLES
 ERSATZTEILE FÜR HANDLEIMROLLER
 REPUESTOS PARA ENCOLADORAS MANUALES

Descrizione - Description - Description - Beschreibung - Descripción	€
19072 <i>cod.</i> Perno per rullo 72 mm, Ø 19 mm - Pin for roller 72 mm, Ø 19 mm Pivot pour rouleau 72 mm, Ø 19 mm Stift für Walze 72 mm, Ø 19 mm - Eje para rodillo 72 mm, Ø 19 mm	12,00
19120 <i>cod.</i> Perno per rullo 120 mm, Ø 19 mm - Pin for roller 120 mm, Ø 19 mm Pivot pour rouleau 120 mm, Ø 19 mm Stift für Walze 120 mm, Ø 19 mm - Eje para rodillo 120 mm, Ø 19 mm	12,00
19150 <i>cod.</i> Perno per rullo 150 mm, Ø 19 mm - Pin for roller 150 mm, Ø 19 mm Pivot pour rouleau 150 mm, Ø 19 mm Stift für Walze 150 mm, Ø 19 mm - Eje para rodillo 150 mm, Ø 19 mm	12,00
19180 <i>cod.</i> Perno per rullo 180 mm, Ø 19 mm - Pin for roller 180 mm, Ø 19 mm Pivot pour rouleau 180 mm, Ø 19 mm Stift für Walze 180 mm, Ø 19 mm - Eje para rodillo 180 mm, Ø 19 mm	12,00
22072 <i>cod.</i> Perno per rullo 72 mm, Ø 22 mm - Pin for roller 72 mm, Ø 22 mm Pivot pour rouleau 72 mm, Ø 22 mm Stift für Walze 72 mm, Ø 22 mm - Eje para rodillo 72 mm, Ø 22 mm	13,00
22120 <i>cod.</i> Perno per rullo 120 mm, Ø 22 mm - Pin for roller 120 mm, Ø 22 mm Pivot pour rouleau 120 mm, Ø 22 mm Stift für Walze 120 mm, Ø 22 mm - Eje para rodillo 120 mm, Ø 22 mm	13,00
22150 <i>cod.</i> Perno per rullo 150 mm, Ø 22 mm - Pin for roller 150 mm, Ø 22 mm Pivot pour rouleau 150 mm, Ø 22 mm Stift für Walze 150 mm, Ø 22 mm - Eje para rodillo 150 mm, Ø 22 mm	13,00
22180 <i>cod.</i> Perno per rullo 180 mm, Ø 22 mm - Pin for roller 180 mm, Ø 22 mm Pivot pour rouleau 180 mm, Ø 22 mm Stift für Walze 180 mm, Ø 22 mm - Eje para rodillo 180 mm, Ø 22 mm	13,00
0072R <i>cod.</i> Rullo interno per 0072C da 72 mm - Internal roller for 0072C of 72 mm - Rouleau intérieur pour 0072C de 72 mm Innere Walze für 0072C von 72 mm - Rodillo interno para 0072C de 72 mm	13,00
0120R <i>cod.</i> Rullo interno per 0120C da 120 mm - Internal roller for 0120C of 120 mm - Rouleau intérieur pour 0120C de 120 mm Innere Walze für 0120C von 120 mm - Rodillo interno para 0120C de 120 mm	13,00
0150R <i>cod.</i> Rullo interno per 0150C da 150 mm - Internal roller for 0150C of 150 mm - Rouleau intérieur pour 0150C de 150 mm Innere Walze für 0150C von 150 mm - Rodillo interno para 0150C de 150 mm	13,00
0180R <i>cod.</i> Rullo interno per 0180C da 180 mm - Internal roller for 0180C of 180 mm - Rouleau intérieur pour 0180C de 180 mm Innere Walze für 0180C von 180 mm - Rodillo interno para 0180C de 180 mm	13,00



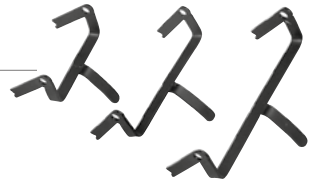

RICAMBI PER STENDICOLLA MANUALI
 SPARE PARTS FOR HAND-HELD GLUE SPREADERS
 PIECES DETACHEES POUR ENCOLLEUSES MANUELLES
 ERSATZTEILE FÜR HANDLEIMROLLER
 REPUESTOS PARA ENCOLADORAS MANUALES

	Descrizione - Description - Description - Beschreibung - Descripción	€
 <p>10050</p>	<p>10050 <i>cod.</i> Pomolo (2 pezzi) - Knob (2 pieces) - Pommeau (2 pièces) Kugelgriff (2 Stücke) - Pomo (2 piezas)</p>	<p>8,00</p>
	<p>0072L <i>cod.</i> Leva 72 mm (in metallo) - Lever 72 mm (in metal) - Levier 72 mm (en métal) Hebel 72 mm (aus Metall) - Palanca 72 mm (de metal)</p>	<p>13,00</p>
 <p>0072L - 0120L - 0150L</p>	<p>0120L <i>cod.</i> Leva 120 mm (in metallo) - Lever 120 mm (in metal) - Levier 120 mm (en métal) Hebel 120 mm (aus Metall) - Palanca 120 mm (de metal)</p>	<p>13,00</p>
 <p>0180L</p>	<p>0150L <i>cod.</i> Leva 150 mm (in metallo) - Lever 150 mm (in metal) - Levier 150 mm (en métal) Hebel 150 mm (aus Metall) - Palanca 150 mm (de metal)</p>	<p>13,00</p>
 <p>0180L</p>	<p>0180L <i>cod.</i> Leva 180 mm (in ABS) - Lever 180 mm (in ABS) - Levier 180 mm (en ABS) Hebel 180 mm (aus ABS) - Palanca 180 mm (de ABS)</p>	<p>8,00</p>
 <p>10051</p>	<p>10051 <i>cod.</i> Manico per stendicolla manuale - Handle for hand-held glue spreader Poignée pour encolleuse manuelle - Griff für Handleimroller Mango para encoladora manual</p>	<p>13,00</p>
	<p>0072C <i>cod.</i> Contenitore in alluminio 72 mm - Container in aluminium 72 mm - Container en aluminium 72 mm - Behälter aus Aluminium 72 mm - Contenedor de aluminio 72 mm</p>	<p>76,00</p>
	<p>0120C <i>cod.</i> Contenitore in alluminio 120 mm - Container in aluminium 120 mm - Container en aluminium 120 mm - Behälter aus Aluminium 120 mm - Contenedor de aluminio 120 mm</p>	<p>78,00</p>
	<p>0150C <i>cod.</i> Contenitore in alluminio 150 mm - Container in aluminium 150 mm - Container en aluminium 150 mm - Behälter aus Aluminium 150 mm - Contenedor de aluminio 150 mm</p>	<p>82,00</p>
 <p>0180C</p>	<p>0180C <i>cod.</i> Contenitore in alluminio 180 mm - Container in aluminium 180 mm - Container en aluminium 180 mm - Behälter aus Aluminium 180 mm - Contenedor de aluminio 180 mm</p>	<p>86,00</p>



RICAMBI PER STENDICOLLA MANUALI
 SPARE PARTS FOR HAND-HELD GLUE SPREADERS
 PIÈCES DÉTACHÉES POUR ENCOLLEUSES MANUELLES
 ERSATZTEILE FÜR HANDLEIMROLLER
 REPUESTOS PARA ENCOLADORAS MANUALES

Descrizione - Description - Description - Beschreibung - Descripción	€
<p>072SC <i>cod.</i> Supporto in metallo per stendicolla manuale 72 mm Metal stand for hand-held glue spreader 72 mm Support en métal pour encolleuse manuelle 72 mm Metallständer für Handleimroller 72 mm Soporte de metal para encoladora manual 72 mm</p>	27,00
<p>120SC <i>cod.</i> Supporto in metallo per stendicolla manuale 120 mm Metal stand for hand-held glue spreader 120 mm Support en métal pour encolleuse manuelle 120 mm Metallständer für Handleimroller 120 mm Soporte de metal para encoladora manual 120 mm</p>	27,00
<p>150SC <i>cod.</i> Supporto in metallo per stendicolla manuale 150 mm Metal stand for hand-held glue spreader 150 mm Support en métal pour encolleuse manuelle 150 mm Metallständer für Handleimroller 150 mm Soporte de metal para encoladora manual 150 mm</p>	27,00
<p>180SC <i>cod.</i> Supporto in metallo per stendicolla manuale 180 mm Metal stand for hand-held glue spreader 180 mm Support en métal pour encolleuse manuelle 180 mm Metallständer für Handleimroller 180 mm Soporte de metal para encoladora manual 180 mm</p>	27,00



180SC

Viscosità consigliata (per i sistemi PIZZI inclusi in questo catalogo):
 Viscosità Brookfield, da 3.000 a 15.000 mPa s, a una temperatura di lavoro di 20°C/68°F.
Recommended viscosity (for the PIZZI systems included in this catalogue):
 Brookfield viscosity, 3.000 to 15.000 mPa s, at an operating temperature of 20°C/68° F.
 Viscosité recommandée (pour les systèmes PIZZI inclus dans ce catalogue) :
 Viscosité Brookfield, 3.000 à 15.000 mPa s, à une température de travail de 20°C/68° F.
Empfohlene Viskosität (für die in diesem Katalog enthaltenen PIZZI-Systeme):
 Brookfield-Viskosität, 3.000 bis 15.000 mPa s, bei einer Betriebstemperatur von 20°C/68° F.
 Viscosidad recomendada (para los sistemas PIZZI incluidos en este catálogo):
 Viscosidad Brookfield, de 3.000 a 15.000 mPa s, a una temperatura de trabajo de 20°C/68° F.

X-Press Rullo pressore manuale con doppia impugnatura e sistema magnetico di chiusura manici per pressatura
X-Press Hand-pressure roller with double grip and magnetic closing system for the handles to press on
X-Press Maroufleur avec double poignée et système magnétique de fermeture des poignées pour presser
X-Press Handdruckwalze mit Doppelgriff und magnetischen Verschlussystem für die zwei Griffe zum Anpressen
X-Press Rodillo prensor manual con doble empuñadura y sistema magnético de cierre de los mangos para prensionar

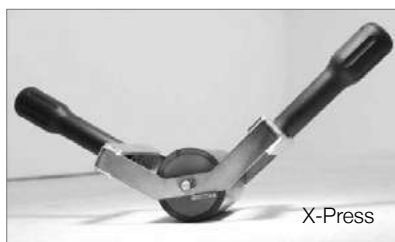

X-Press

X-Press *cod.*
 Rullo pressore manuale con doppia impugnatura
Hand-pressure roller with double grip
 Maroufleur avec double poignée
Handdruckwalze mit Doppelgriff
 Rodillo prensor manual con doble empuñadura

131,00



VISTA ESPLOSA
 EXPLODED VIEW
 VUE ECLATEE
 EXPLOSIONSANSICHT
 VISTA DESARROLLADA

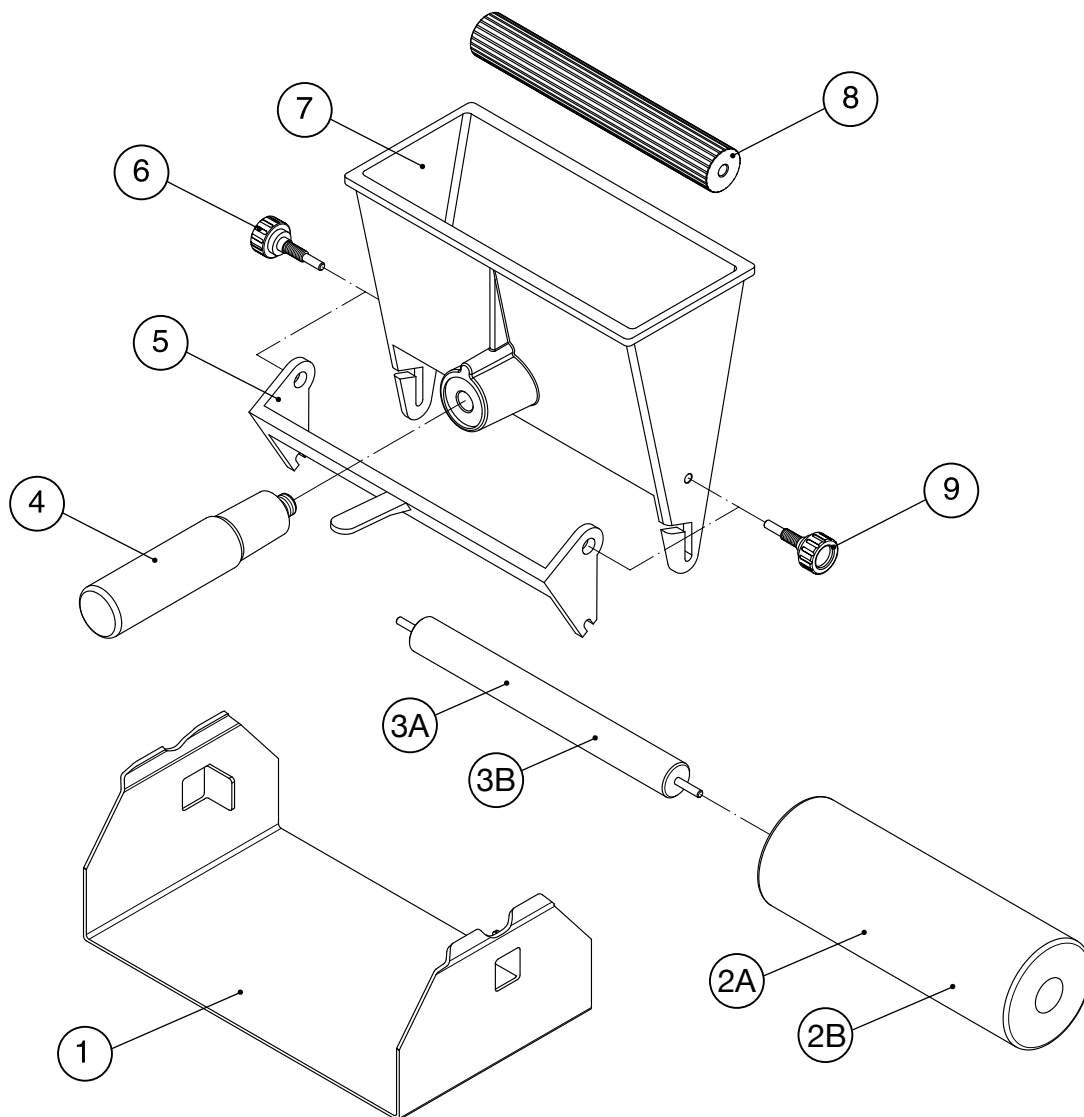

0180G

Stendicolla con rullo in gomma 180 mm, con supporto in metallo
Hand-held glue spreader with rubber roller 180 mm, with metal stand
 Encolleuse manuelle avec rouleau en gomme 180 mm, avec support en métal
Handleimroller mit Moosgummiwalze 180 mm, mit Metallständer
 Encoladora manual con rodillo de goma 180 mm, con soporte de metal

N.	Articolo	N.	Articolo	N.	Articolo	N.	Articolo
No.	Reference	No.	Reference	No.	Reference	No.	Reference
N.	Référence	N.	Référence	N.	Référence	N.	Référence
Nr.	Artikel Nr.	Nr.	Artikel Nr.	Nr.	Artikel Nr.	Nr.	Artikel Nr.
N.	Artículo	N.	Artículo	N.	Artículo	N.	Artículo
1	180SC	3A	19180	5	0180L	8	0180R
2A	1903	3B	22180	6	10050	9	10050
2B	2203	4	10051	7	0180C		

Sistemi pneumatici per applicazione colle e adesivi

Pressurized systems for glues and adhesives application

Systemes pneumatiques pour application de colles et d'adhésifs

Drucksysteme für Leim- und Klebstoffauftrag

Sistemas neumáticos para aplicación de colas y adhesivos



gluing starts here...





ALIMENTATORI PNEUMATICI PER COLLE VINILICHE
PRESSURIZED GLUE TANKS FOR PVA GLUES
 DISTRIBUTEURS PNEUMATIQUES POUR COLLES BLANCHES
DRUCKLEIMBEHÄLTER FÜR WEISLEIME
 CALDERINES NEUMÁTICOS PARA COLAS BLANCAS



9001

Descrizione - Description - Description - Beschreibung - Descripción	€
Serie A8/Kg 8 - A8 range/Kg 8 - Série A8/Kg 8 - Serie A8/Kg 8 - Serie A8/Kg 8	
9000 <i>cod.</i> Solo serbatoio (vedere punto 1.1) - Tank only (see point 1.1) Réservoir seul (voir point 1.1) - Tank ohne Zubehör (Siehe Punkt 1.1) Tanque solo (ver punto 1.1)	620,00
9001 <i>cod.</i> Con 1 pistola colla 0002 - with 1 glue gun 0002 - avec 1 pistolet colle 0002 mit 1 Leimpistole 0002 - con 1 pistola cola 0002	720,00
9004 <i>cod.</i> Con 1 pistola colla 9902 - with 1 glue gun 9902 - avec 1 pistolet colle 9902 mit 1 Leimpistole 9902 - con 1 pistola cola 9902	772,00

1.1 senza pistola colla, tubo nylon con raccordi e contenitore pistola con supporto in metallo
 1.1 without glue gun, nylon hose with fittings and gun housing with metal support
 1.1 sans pistolet colle, tuyau nylon avec raccords et container pistolet avec support en métal
 1.1 ohne Leimpistole, Nylonschlauch mit Anschlüssen und Pistolenbehälter mit Metallträger
 1.1 sin pistola cola, tubo nylon con enlaces y contenedor pistola con soporte de metal



K0002

K0002 *cod.*
Kit seconda e terza pistola colla, modello 0002
 Include pistola colla, tubo nylon con raccordi e contenitore pistola con supporto in metallo, piastra di supporto e raccordo a L
Kit for second and third glue gun, model 0002
 Including glue gun, nylon hose with fittings and gun housing with metal support, supporting plate and L-fitting
Kit pour deuxième et troisième pistolet colle, modèle 0002
 Comprenant pistolet colle, tuyau nylon avec raccords et container pistolet avec support en métal, plaque de support et raccord en L
Kit für zweite und dritte Leimpistole, Modell 0002
 Umfasst Leimpistole, Nylonschlauch mit Kupplungen und Pistolenbehälter mit Metallträger, Tragplatte und L-Anschluss
Kit para segunda y tercera pistola cola, modelo 0002
 Incluye pistola cola, tubo nylon con enlaces y contenedor pistola con soporte de metal, placa de soporte y enlace de L

203,00



K9902

K9902 *cod.*
Kit seconda e terza pistola colla, modello 9902
 Include pistola colla, tubo nylon con raccordi e contenitore pistola con supporto in metallo, piastra di supporto e raccordo a L
Kit for second and third glue gun, model 9902
 Including glue gun, nylon hose with fittings and gun housing with metal support, supporting plate and L-fitting
Kit pour deuxième et troisième pistolet colle, modèle 9902
 Comprenant pistolet colle, tuyau nylon avec raccords et container pistolet avec support en métal, plaque de support et raccord en L
Kit für zweite und dritte Leimpistole, Modell 9902
 Umfasst Leimpistole, Nylonschlauch mit Kupplungen und Pistolenbehälter mit Metallträger, Tragplatte und L-Anschluss
Kit para segunda y tercera pistola cola, modelo 9902
 Incluye pistola cola, tubo nylon con enlaces y contenedor pistola con soporte de metal, placa de soporte y enlace de L

259,00



ALIMENTATORI PNEUMATICI IN ACCIAIO INOSSIDABILE PER COLLE VINILICHE
PRESSURIZED GLUE TANKS IN STAINLESS STEEL FOR PVA GLUES
 DISTRIBUTEURS PNEUMATIQUES EN ACIER INOXYDABLE POUR COLLES BLANCHES
DRUCKLEIMBEHÄLTER AUS EDELSTAHL FÜR WEIBLEIME
 CALDERINES NEUMÁTICOS DE ACERO INOXIDABLE PARA COLAS BLANCAS

Descrizione - Description - Description - Beschreibung - Descripción	€
Serie A5/Kg 5 - A5 range/Kg 5 - Série A5/Kg 5 - Serie A5/Kg 5 - Serie A5/Kg 5	
8900 <i>cod.</i> Solo serbatoio (vedere punto 1.1) - Tank only (see point 1.1) Réservoir seul (voir point 1.1) - Tank ohne Zubehör (Siehe Punkt 1.1) Tanque solo (ver punto 1.1)	797,00
8901 <i>cod.</i> Con 1 pistola colla 0002 - with 1 glue gun 0002 - avec 1 pistolet colle 0002 - mit 1 Leimpistole 0002 - con 1 pistola cola 0002	890,00
8903 <i>cod.</i> Con 1 pistola colla 9902 - with 1 glue gun 9902 - avec 1 pistolet colle 9902 - mit 1 Leimpistole 9902 - con 1 pistola cola 9902	916,00
Serie A12/Kg 12 - A12 range/Kg 12 - Série A12/Kg 12 - Serie A12/Kg 12 - Serie A12/Kg 12	
9010 <i>cod.</i> Solo serbatoio (vedere punto 1.1) - Tank only (see point 1.1) Réservoir seul (voir point 1.1) - Tank ohne Zubehör (Siehe Punkt 1.1) Tanque solo (ver punto 1.1)	896,00
9012 <i>cod.</i> Con 1 pistola colla 0002 - with 1 glue gun 0002 - avec 1 pistolet colle 0002 - mit 1 Leimpistole 0002 - con 1 pistola cola 0002	987,00
9015 <i>cod.</i> Con 1 pistola colla 9902 - with 1 glue gun 9902 - avec 1 pistolet colle 9902 - mit 1 Leimpistole 9902 - con 1 pistola cola 9902	1.016,00
Serie A20/Kg 20 - A20 range/Kg 20 - Série A20/Kg 20 - Serie A20/Kg 20 - Serie A20/Kg 20	
9020 <i>cod.</i> Solo serbatoio (vedere punto 1.1) - Tank only (see point 1.1) Réservoir seul (voir point 1.1) - Tank ohne Zubehör (Siehe Punkt 1.1) Tanque solo (ver punto 1.1)	978,00
9021 <i>cod.</i> Con 1 pistola colla 0002 - with 1 glue gun 0002 - avec 1 pistolet colle 0002 - mit 1 Leimpistole 0002 - con 1 pistola cola 0002	1.065,00
9024 <i>cod.</i> Con 1 pistola 9902 - with 1 gun 9902 - avec 1 pistolet 9902 - mit 1 Leimpistole 9902 - con 1 pistola 9902	1.110,00





CARRELLI
CARTS
CHARIOTS
SERVICEWAGEN
CARROS

Descrizione - Description - Description - Beschreibung - Descripción	€
<div data-bbox="108 454 507 828" data-label="Image"> <p>0057</p> </div> <p>0057 <i>cod.</i> Carrello per serie A8 Cart for A8 range Chariot pour série A8 Servicewagen für A8 Serie Carro para serie A8</p>	410,00
<div data-bbox="108 1014 507 1205" data-label="Image"> <p>0357</p> </div> <p>0157 <i>cod.</i> Carrello per serie A12/A20 e per 9810/1094/1194 Cart for A12/A20 range and for 9810/1094/1194 Chariot pour série A12/A20 et pour 9810/1094/1194 Servicewagen für A12/A20 Serie und für 9810/1094/1194 Carro para serie A12/A20 y para 9810/1094/1194</p>	410,00
<div data-bbox="108 1384 507 1574" data-label="Image"> <p>0457</p> </div> <p>0357 <i>cod.</i> Carrello circolare per serie A8/A5/A12/A20 e per 9810/1094/1194 Round cart for A8/A5/A12/A20 range and for 9810/1094/1194 Chariot circulaire pour série A8/A5/A12/A20 et pour 9810/1094/1194 Rundservicewagen für A8/A5/A12/A20 Serie und für 9810/1094/1194 Carro circular para serie A8/A5/A12/A20 y para 9810/1094/1194</p>	186,00
<div data-bbox="108 1731 507 2101" data-label="Image"> <p>MGS</p> </div> <p>0457 <i>cod.</i> Kit 4 perni adattatori per serie A8 per carrello circolare 0357 Kit 4 adapter studs for A8 range for round cart 0357 Kit 4 gouyons adaptateurs pour série A8 pour chariot circulaire 0357 Kit 4 Anpassungbolzen für A8 Serie für Rundservicewagen 0357 Kit 4 espárragos adaptadores para serie A8 para carro circular 0357</p>	44,00
<p>MGS <i>cod.</i> Stazione incollaggio regolabile in altezza con piano girevole Height-adjustable gluing station with swivel top Station d'encollage réglable en hauteur avec plateau pivotant Höhenverstellbare Beleimstation mit drehbarem Tisch Estación de encolado ajustable en altura con mesa giratoria</p>	1.428,00



SISTEMA PER DOSATURA TEMPORIZZATA DI COLLA VINILICA (CAPACITÀ SERBATOIO 12 KG)
 SYSTEM FOR METERED PVA GLUE DOSING (TANK CAPACITY 12 KG)
 SYSTEME POUR CHRONO DOSAGE DE COLLE BLANCHE (CAPACITÉ DU RÉSERVOIR 12 KG)
 SYSTEME FÜR TAKTMÄSSIGE WEIBLEIMDOSIERUNG (TANKKAPAZITÄT 12 KG)
 SISTEMA PARA DOSIFICACIÓN TEMPORIZADA DE COLA BLANCA (CAPACIDAD TANQUE 12 KG)

Descrizione - Description - Description - Beschreibung - Descripción	€
--	---



0165

0165 *cod.*

Sistema pneumatico per dosatura temporizzata di colla con 1 pistola con impugnatura anatomica e doppia funzione applicazione colla
Pressurized gluing system for metered glue dosing with 1 glue gun with anatomic grip and dual function for glue application

Système pneumatique pour chrono dosage de colle avec 1 pistolet colle avec poignée anatomique et double fonction pour l'application de colle

Druckleimauftragssystem zur taktmässigen Leimdosierung mit 1 Leimpistole mit anatomischem Griff und Doppelfunktionssystem für Leimauftrag

Sistema neumático para la dosificación temporizada de cola con 1 pistola cola con empuñadura anatómica y doble función para aplicación de cola

2.347,00

0265 *cod.*

Sistema pneumatico per dosatura temporizzata di colla con 2 pistole con impugnatura anatomica e doppia funzione applicazione colla
Pressurized gluing system for metered glue dosing with 2 glue guns with anatomic grip and dual function for glue application

Système pneumatique pour chrono dosage de colle avec 2 pistolets colle avec poignée anatomique et double fonction pour l'application de colle

Druckleimauftragssystem zur taktmässigen Leimdosierung mit 2 Leimpistolen mit anatomischem Griff und Doppelfunktionssystem für Leimauftrag

Sistema neumático para la dosificación temporizada de cola con 2 pistolas cola con empuñadura anatómica y doble función para aplicación de cola

3.342,00



0565

0565 *cod.*

Sistema pneumatico per dosatura temporizzata di colla con 1 pistola con impugnatura lineare e doppia funzione applicazione colla
Pressurized gluing system for metered glue dosing with 1 glue gun with straight grip and dual function for glue application

Système pneumatique pour chrono dosage de colle avec 1 pistolet colle avec poignée droite et double fonction pour l'application de colle

Druckleimauftragssystem zur taktmässigen Leimdosierung mit 1 Leimpistole mit geradem Griff und Doppelfunktionssystem für Leimauftrag

Sistema neumático para la dosificación temporizada de cola con 1 pistola cola con empuñadura recta y doble función para aplicación de cola

2.715,00

0665 *cod.*

Sistema pneumatico per dosatura temporizzata di colla con 2 pistole con impugnatura lineare e doppia funzione applicazione colla
Pressurized gluing system for metered glue dosing with 2 glue guns with straight grip and dual function for glue application

Système pneumatique pour chrono dosage de colle avec 2 pistolets colle avec poignée droite et double fonction pour l'application de colle

Druckleimauftragssystem zur taktmässigen Leimdosierung mit 2 Leimpistolen mit geradem Griff und Doppelfunktionssystem für Leimauftrag

Sistema neumático para la dosificación temporizada de cola con 2 pistolas cola con empuñadura recta y doble función para aplicación de cola

3.666,00

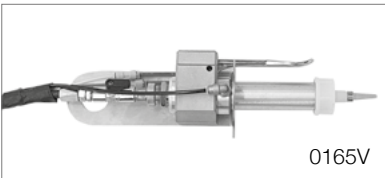

RICAMBI PER SISTEMA PER DOSATURA TEMPORIZZATA DI COLLA
 SPARE PARTS FOR METERED GLUE DOSING SYSTEM
 PIÈCES DETACHÉES POUR SYSTÈME POUR CHRONO DOSAGE DE COLLE
 ERSATZTEILE FÜR SYSTEME FÜR TAKTMÄßIGEN LEIMDOSIERUNG
 REPUESTOS PARA SISTEMA PARA DOSIFICACIÓN TEMPORIZADA DE COLA

Descrizione - Description - Description - Beschreibung - Descripción	€
 <p>0165P</p>	<p>0165P <i>cod.</i> Kit ricambio pistola con impugnatura anatomica Replacement kit for glue gun with anatomic grip Kit de rechange pistolet colle avec poignée anatomique Ersatzkit für Leimpistole mit anatomischem Griff Kit repuesto para pistola cola con empuñadura anatómica</p> <p style="text-align: right;">610,00</p>
 <p>0165V</p>	<p>0165V <i>cod.</i> Kit ricambio pistola con impugnatura lineare Replacement kit for glue gun with straight grip Kit de rechange pistolet colle avec poignée droite Ersatzkit für Leimpistole mit geradem Griff Kit repuesto para pistola cola con empuñadura recta</p> <p style="text-align: right;">854,00</p>
<p>0165K <i>cod.</i> Kit ricambio temporizzatore e valvola alimentazione aria Replacement kit for timer and microvalve of air supply Kit de rechange temporisateur et soupape alimentation air Ersatzkit für Taktgeber und Mikroventil der Luftzufuhr Kit repuesto temporizador y microválvula de suministro aire</p> <p style="text-align: right;">329,00</p>	
<p>0165T <i>cod.</i> Kit ricambio tubi aria e guaine Replacement kit for air hoses and sheaths Kit de rechange tuyaux air et gaines Ersatzkit für Luftschläuche und Scheiden Kit repuesto para mangueras aire y vainas</p> <p style="text-align: right;">149,00</p>	
<p>2F65 <i>cod.</i> Supplemento per sistema doppia funzione applicazione colla Additional charge for dual function system for glue application Supplément pour système à double fonction pour l'application de colle Mehrpreis für Doppelfunktionssystem für Leimauftrag Suplemento para sistema de doble función para aplicación de cola</p> <p style="text-align: right;">257,00</p>	
<p>165H <i>cod.</i> Supplemento per serbatoio in acciaio inossidabile da 20 kg Additional charge for 20 kg stainless steel tank Supplément pour réservoir acier inoxydable de 20 kg Mehrpreis für 20 kg Druckleimbehälter aus Edelstahl Suplemento para tanque de acero inoxidable de 20 kg</p> <p style="text-align: right;">105,00</p>	







ATTREZZATURA MANUALE PER INCOLLAGGIO DI SUPERFICI PIANE E BORDI
MANUAL EQUIPMENT FOR GLUING FLAT SURFACES AND EDGES
 EQUIPEMENT MANUEL POUR L'ENCOLLAGE DE SURFACES PLATES ET BORDS
FLÄCHEN- UND KANTENLEIMERGERÄT
 EQUIPO MANUAL PARA ENCOLAR SUPERFICIES PLANAS Y CANTOS

Descrizione - Description - Description - Beschreibung - Descripción	€
<p>0162 <i>cod.</i> Attrezzatura manuale per incollaggio di superfici piane e bordi Manual equipment for gluing flat surfaces and edges Equipement manuel pour l'encollage de surfaces plates et bords Flächen- und Kantenleimergerät Equipo manual para encolar superficies planas y cantos</p>	924,00
<p>0262 <i>cod.</i> Attrezzatura manuale per incollaggio superfici piane e bordi con alimentatore A8 Manual equipment for gluing flat surfaces and edges with glue feeder A8 Equipement manuel pour l'encollage de surfaces plates et bords avec distributeur A8 Flächen- und Kantenleimergerät mit Leimbehälter A8 Equipo manual para encolar superficies planas y cantos con calderin A8</p>	1.496,00
<p>0362 <i>cod.</i> Carrello per 0162 e alimentatore A8 Cart for 0162 and A8 glue feeder Chariot pour 0162 et distributeur A8 Servicewagen für 0162 und A8 Leimbehälter Carro para 0162 y calderin A8</p>	560,00
<p>0462 <i>cod.</i> Supplemento con rullo pressore per 0162-0262 Supplement for pressure roller for 0162-0262 Supplément rouleau presseur pour 0162-0262 Mehrpreis für Druckwalze für 0162-0262 Suplemento para rodillo prensor para 0162-0262</p>	294,00
<p>0562 <i>cod.</i> Attrezzatura completa 0262+0362+0462 Complete equipment 0262+0362+0462 Equipement complet 0262+0362+0462 Komplettes Leimergerät 0262+0362+0462 Equipo completo 0262+0362+0462</p>	2.252,00





ACCESSORI E UGELLI PER COLLE VINILICHE
ACCESSORIES AND NOZZLES FOR PVA GLUES
 ACCESSOIRES ET EMBOUTS POUR COLLES BLANCHES
ZUSATZTEILE UND DÜSEN FÜR WEIßLEIME
 ACCESORIOS Y BOQUILLAS PARA COLAS BLANCAS

Descrizione - Description - Description - Beschreibung - Descripción	€
 <p style="text-align: right;">0002</p>	<p>0002 <i>cod.</i> Pistola colla - con flusso regolabile e ugello conico standard Glue gun - with adjustable flow and standard pointed nozzle Pistolet à colle - avec débit réglable et buse standard pointue Leimpistole - mit einstellbarem Durchfluss und Standard-Spitzdüse Pistola cola - con flujo ajustable y boquilla puntiaguda estándar</p> <p style="text-align: right;">109,00</p>
 <p style="text-align: right;">9902</p>	<p>9902 <i>cod.</i> Pistola colla con impugnatura anatomica- con flusso regolabile e ugello conico standard Glue gun with anatomic grip - with adjustable flow and standard pointed nozzle Pistolet à colle avec poignée anatomique - avec débit réglable et buse standard pointue Leimpistole mit anatomischem Griff - mit einstellbarem Durchfluss und Standard-Spitzdüse Pistola cola con empuñadura anatómica - con flujo ajustable y boquilla puntiaguda estándar</p> <p style="text-align: right;">162,00</p>
 <p style="text-align: right;">0003</p>	<p>0003 <i>cod.</i> Ugello universale conico - foro 1.5 - Universal pointed nozzle - hole 1.5 Embout universel pointu - trou 1.5 - Universal Spitzdüse - Bohrung 1.5 Boquilla universal puntiaguda - agujero 1.5</p> <p style="text-align: right;">12,00</p>
 <p style="text-align: right;">0059</p>	<p>0059 <i>cod.</i> Guida ugello universale - Guide for universal nozzle - Guide pour embout universel Anschlag für Spitzdüse - Guía para boquilla universal</p> <p style="text-align: right;">33,00</p>



ACCESSORI E UGELLI PER COLLE VINILICHE
ACCESSORIES AND NOZZLES FOR PVA GLUES
 ACCESSOIRES ET EMBOUTS POUR COLLES BLANCHES
ZUSATZTEILE UND DÜSEN FÜR WEIßLEIME
 ACCESORIOS Y BOQUILLAS PARA COLAS BLANCAS

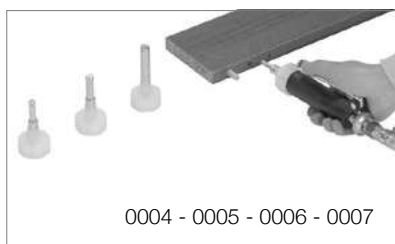

Descrizione - Description - Description - Beschreibung - Descripción	€
0004 <i>cod.</i> Ugello spina singolo 6x20 - Single dowel nozzle 6x20 - Embout tourillons seul 6x20 Einzeldübeldüse 6x20 - Boquilla sola para clavijas 6x20	28,00
0005 <i>cod.</i> Ugello spina singolo 8x25 - Single dowel nozzle 8x25 - Embout tourillons seul 8x25 Einzeldübeldüse 8x25 - Boquilla sola para clavijas 8x25	28,00
0006 <i>cod.</i> Ugello spina singolo 10x30 - Single dowel nozzle 10x30 - Embout tourillons seul 10x30 Einzeldübeldüse 10x30 - Boquilla sola para clavijas 10x30	28,00
0007 <i>cod.</i> Ugello spina singolo 12x40 - Single dowel nozzle 12x40 - Embout tourillons seul 12x40 Einzel-Dübeldüse 12x40 - Boquilla sola para clavijas 12x40	28,00

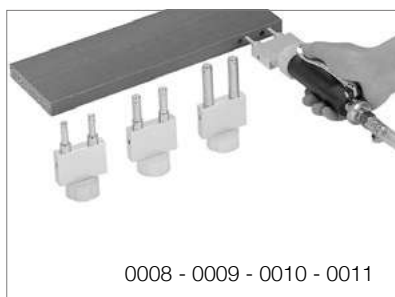

0008 <i>cod.</i> Ugello spina doppio 6x20 - interasse 32 - Dual dowel nozzle 6x20 - centre distance 32 Embout tourillons double 6x20 - entraxe 32 - Zwillings-Dübeldüse 6x20 - Abstand 32 Boquilla doble para clavijas 6x20 - distancia 32	84,00
0009 <i>cod.</i> Ugello spina doppio 8x25 - interasse 32 - Dual dowel nozzle 8x25 - centre distance 32 Embout tourillons double 8x25 - entraxe 32 - Zwillings-Dübeldüse 8x25 - Abstand 32 Boquilla doble para clavijas 8x25 - distancia 32	84,00
0010 <i>cod.</i> Ugello spina doppio 10x30 - interasse 32 - Dual dowel nozzle 10x30 - centre distance 32 Embout tourillons double 10x30 - entraxe 32 - Zwillings-Dübeldüse 10x30 - Abstand 32 Boquilla doble para clavijas 10x30 - distancia 32	84,00
0011 <i>cod.</i> Ugello spina doppio 12x40 - interasse 32 - Dual dowel nozzle 12x40 - centre distance 32 Embout tourillons double 12x40 - entraxe 32 - Zwillings-Dübeldüse 12x40 - Abstand 32 Boquilla doble para clavijas 12x40 - distancia 32	84,00







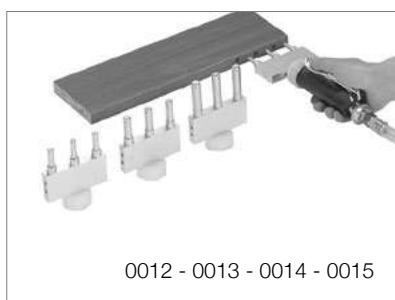





ACCESSORI E UGELLI PER COLLE VINILICHE
ACCESSORIES AND NOZZLES FOR PVA GLUES
 ACCESSOIRES ET EMBOUTS POUR COLLES BLANCHES
ZUSATZTEILE UND DÜSEN FÜR WEIßLEIME
 ACCESORIOS Y BOQUILLAS PARA COLAS BLANCAS

Descrizione - Description - Description - Beschreibung - Descripción	€
0012 <i>cod.</i> Ugello spina triplo 6x20 - interasse 32 - Triple dowel nozzle 6x20 - centre distance 32 Embout tourillons triple 6x20 - entraxe 32 - Dreifach-Dübeldüse 6x20 - Abstand 32 Boquilla triple para clavijas 6x20 - distancia 32	118,00
0013 <i>cod.</i> Ugello spina triplo 8x25 - interasse 32 - Triple dowel nozzle 8x25 - centre distance 32 Embout tourillons triple 8x25 - entraxe 32 - Dreifach-Dübeldüse 8x25 - Abstand 32 Boquilla triple para clavijas 8x25 - distancia 32	118,00
0014 <i>cod.</i> Ugello spina triplo 10x30 - interasse 32 - Triple dowel nozzle 10x30 - centre distance 32 Embout tourillons triple 10x30 - entraxe 32 - Dreifach-Dübeldüse 10x30 - Abstand 32 Boquilla triple para clavijas 10x30 - distancia 32	118,00
0015 <i>cod.</i> Ugello spina triplo 12x40 - interasse 32 - Triple dowel nozzle 12x40 - centre distance 32 Embout tourillons triple 12x40 - entraxe 32 - Dreifach-Dübeldüse 12x40 - Abstand 32 Boquilla triple para clavijas 12x40 - distancia 32	118,00
0024 <i>cod.</i> Ugello scanalature 4x30 - Nozzle for grooves 4x30 - Embout pour rainures 4x30 Nutendüse 4x30 - Boquilla para ranuras 4x30	143,00
0025 <i>cod.</i> Ugello scanalature 5x30 - Nozzle for grooves 5x30 - Embout pour rainures 5x30 Nutendüse 5x30 - Boquilla para ranuras 5x30	143,00
0026 <i>cod.</i> Ugello scanalature 6x30 - Nozzle for grooves 6x30 - Embout pour rainures 6x30 Nutendüse 6x30 - Boquilla para ranuras 6x30	143,00
0027 <i>cod.</i> Ugello scanalature 8x30 - Nozzle for grooves 8x30 - Embout pour rainures 8x30 Nutendüse 8x30 - Boquilla para ranuras 8x30	143,00
0028 <i>cod.</i> Ugello scanalature 10x30 - Nozzle for grooves 10x30 - Embout pour rainures 10x30 Nutendüse 10x30 - Boquilla para ranuras 10x30	143,00













ACCESSORI E UGELLI PER COLLE VINILICHE
ACCESSORIES AND NOZZLES FOR PVA GLUES
 ACCESSOIRES ET EMBOUTS POUR COLLES BLANCHES
ZUSATZTEILE UND DÜSEN FÜR WEIßLEIME
 ACCESORIOS Y BOQUILLAS PARA COLAS BLANCAS

Descrizione - Description - Description - Beschreibung - Descripción	€
 <p>0016 - 0017 - 9918</p>	<p>0016 <i>cod.</i> Ugello bordi regolabile 10/30 - Adjustable nozzles for edges 10/30 Embout pour bords réglable 10/30 - Verstellbare Kantendüse 10/30 Boquilla para bordes ajustable 10/30</p> <p style="text-align: right;">76,00</p>
	<p>0017 <i>cod.</i> Ugello bordi regolabile 20/40 - Adjustable nozzles for edges 20/40 Embout pour bords réglable 20/40 - Verstellbare Kantendüse 20/40 Boquilla para bordes ajustable 20/40</p> <p style="text-align: right;">82,00</p>
	<p>9918 <i>cod.</i> Ugello bordi regolabile 40/60 - Adjustable nozzles for edges 40/60 Embout pour bords réglable 40/60 - Verstellbare Kantendüse 40/60 Boquilla para bordes ajustable 40/60</p> <p style="text-align: right;">140,00</p>
 <p>0054</p>	<p>0054 <i>cod.</i> Ugello lamello - Nozzle for biscuit joint - Embout pour lamello Lamello-Düse - Boquilla para galletas</p> <p style="text-align: right;">113,00</p>
 <p>0154</p>	<p>0154 <i>cod.</i> Ugello riparazioni - Nozzle for wood repairs - Embout pour réparations Reparaturendüse - Boquilla para reparaciones</p> <p style="text-align: right;">125,00</p>
	<p>0105 <i>cod.</i> Ugello riparazioni Ø 10 - Nozzle for wood repairs Ø 10 - Embout pour réparations Ø 10 Reparaturendüse Ø 10 - Boquilla para reparaciones Ø 10</p> <p style="text-align: right;">121,00</p>
	<p>0106 <i>cod.</i> Ugello riparazioni Ø 15 - Nozzle for wood repairs Ø 15 - Embout pour réparations Ø 15 Reparaturendüse Ø 15 - Boquilla para reparaciones Ø 15</p> <p style="text-align: right;">121,00</p>
	<p>0107 <i>cod.</i> Ugello riparazioni Ø 20 - Nozzle for wood repairs Ø 20 - Embout pour réparations Ø 20 Reparaturendüse Ø 20 - Boquilla para reparaciones Ø 20</p> <p style="text-align: right;">121,00</p>
	<p>0108 <i>cod.</i> Ugello riparazioni Ø 25 - Nozzle for wood repairs Ø 25 - Embout pour réparations Ø 25 Reparaturendüse Ø 25 - Boquilla para reparaciones Ø 25</p> <p style="text-align: right;">121,00</p>
 <p>0105 0106 0107 0108 0109</p>	<p>0109 <i>cod.</i> Ugello riparazioni Ø 30 - Nozzle for wood repairs Ø 30 - Embout pour réparations Ø 30 Rundparaturendüse Ø 30 - Boquilla para reparaciones Ø 30</p> <p style="text-align: right;">121,00</p>



ACCESSORI E UGELLI PER COLLE VINILICHE
ACCESSORIES AND NOZZLES FOR PVA GLUES
 ACCESSOIRES ET EMBOUTS POUR COLLES BLANCHES
ZUSATZTEILE UND DÜSEN FÜR WEIßLEIME
 ACCESORIOS Y BOQUILLAS PARA COLAS BLANCAS

		Descrizione - Description - Description - Beschreibung - Descripción	€
 0045  0046	0045 <i>cod.</i> Ugello pennello 10 - Brush nozzle 10 - Embout pinceau 10 Rundpinseldüse 10 - Boquilla pincel 10		65,00
	0046 <i>cod.</i> Ugello pennello 25 - Brush nozzle 25 - Embout Pinceau 25 Rundpinseldüse 25 - Boquilla pincel 25		70,00
 0047  0048  0049	0047 <i>cod.</i> Ugello pennello 36 - Brush nozzle 36 - Pinceau 36 Rundpinseldüse 36 - Boquilla pincel 36		73,00
	0048 <i>cod.</i> Ugello pennello 40 - Brush nozzle 40 - Embout Pinceau 40 Rundpinseldüse 40 - Boquilla pincel 40		79,00
	0049 <i>cod.</i> Ugello pennello rettangolare 60x20 - Rectangular brush nozzle 60x20 Embout Pinceau rectangulaire 60x20 - Rechteckigpinseldüse 60x20 Boquilla pincel rectangular 60x20		142,00
 0118  0119  0120  0121	0118 <i>cod.</i> Ugello per cave 20x8 - Nozzle for slots 20x8 - Embout pour entailles 20x8 Schlitzdüse 20x8 - Boquilla para espigas 20x8		159,00
	0119 <i>cod.</i> Ugello per cave 30x10 - Nozzle for slots 30x10 - Embout pour entailles 30x10 Schlitzdüse 30x10 - Boquilla para espigas 30x10		159,00
	0120 <i>cod.</i> Ugello per cave 40x10 - Nozzle for slots 40x10 - Embout pour entailles 40x10 Schlitzdüse 40x10 - Boquilla para espigas 40x10		159,00
	0121 <i>cod.</i> Ugello per cave 50x10 - Nozzle for slots 50x10 - Embout pour entailles 50x10 Schlitzdüse 50x10 - Boquilla para espigas 50x10		159,00



ACCESSORI E UGELLI PER COLLE VINILICHE
ACCESSORIES AND NOZZLES FOR PVA GLUES
 ACCESSOIRES ET EMBOUTS POUR COLLES BLANCHES
ZUSATZTEILE UND DÜSEN FÜR WEIßLEIME
 ACCESORIOS Y BOQUILLAS PARA COLAS BLANCAS

Descrizione - Description - Description - Beschreibung - Descripción	€
0031 <i>cod.</i> Cilindro erogatore 72 - Gluing cylinder 72 - Cylindre applicateur 72 Flächendüse 72 - Cilindro aplicador 72	113,00
0032 <i>cod.</i> Cilindro erogatore 120 - Gluing cylinder 120 - Cylindre applicateur 120 Flächendüse 120 - Cilindro aplicador 120	127,00
0033 <i>cod.</i> Cilindro erogatore 180 - Gluing cylinder 180 - Cylindre applicateur 180 Flächendüse 180 - Cilindro aplicador 180	138,00



- * Di serie: rullo con perno Ø 19 mm. A richiesta: rullo con perno Ø 22 mm
- * **Standard: roller with pin Ø 19 mm. On request: roller with pin Ø 22 mm**
- * Standard: rouleau avec pivot Ø 19 mm. Sur demande: rouleau avec pivot Ø 22 mm
- * **Serienmäßig: Walze mit Stift Ø 19 mm. Auf Wunsch: Walze mit Stift Ø 22 mm**
- * Estandár: rodillo con eje Ø 22 mm. A pedido: rodillo con eje Ø 22 mm

Per i ricambi degli articoli 0034-0035-0036 e 0052-9952, consultare le pagine 10-11-12 nella sezione stendicolla (sono gli stessi)
 For the spare parts of the items 0034-0035-0036 and 0052-9952, consult pages 10-11-12 in the hand-held glue spreaders section (they are the same)
 Pour les pièces détachées des articles 0034-0035-0036 et 0052-9952, consultez les pages 10-11-12 dans la section encolleuses manuelles (sont les mêmes)
 Die Ersatzteile der Artikel 0034-0035-0036 und 0052-9952, 10-11-12 finden Sie auf den Seiten im Abschnitt Handleimroller (diese sind die selben)
 Para las piezas de repuesto de los artículos 0034-0035-0036 y 0052-9952, consulte las páginas 10-11-12 en la sección encoladoras manuales (son las mismas)

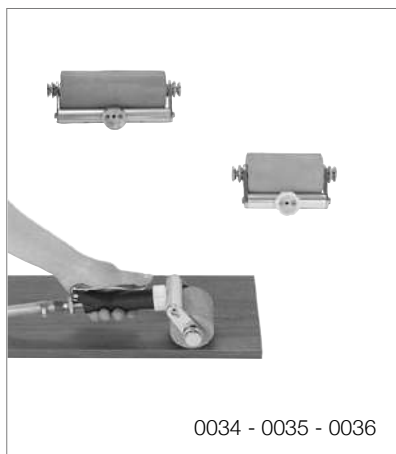





0034* <i>cod.</i> Cilindro erogatore con rullo in gomma 72 - Gluing cylinder with rubber roller 72 Cylindre applicateur avec rouleau en gomme 72 Flächendüse mit Moosgummiwalze 72 - Cilindro aplicador con rodillo de goma 72	197,00
0035* <i>cod.</i> Cilindro erogatore con rullo in gomma 120 - Gluing cylinder with rubber roller 120 Cylindre applicateur avec rouleau en gomme 120 Flächendüse mit Moosgummiwalze 120 - Cilindro aplicador con rodillo de goma 120	208,00
0036* <i>cod.</i> Cilindro erogatore con rullo in gomma 180 - Gluing cylinder with rubber roller 180 Cylindre applicateur avec rouleau en gomme 180 Flächendüse mit Moosgummiwalze 180 - Cilindro aplicador con rodillo de goma 180	233,00



0037* <i>cod.</i> Perno per rullo in gomma 72 (0034) - Pin for rubber roller 72 (0034) Pivot pour rouleau en gomme 72 (0034) - Stift für Moosgummiwalze 72 (0034) Eje para rodillo de goma 72 (0034)	19,00
0038* <i>cod.</i> Perno per rullo in gomma 120 (0035) - Pin for rubber roller 120 (0035) Pivot pour rouleau en gomme 120 (0035) - Stift für Moosgummiwalze 120 (0035) Eje para rodillo de 120 (0035)	22,00
0039* <i>cod.</i> Perno per rullo in gomma 180 (0036) - Pin for rubber roller 180 (0036) Pivot pour rouleau en gomme 180 (0036) - Stift für Moosgummiwalze 180 (0036) Eje para rodillo de goma 180 (0036)	24,00

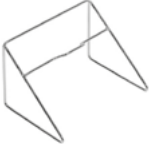

ACCESSORI E UGELLI PER COLLE VINILICHE
ACCESSORIES AND NOZZLES FOR PVA GLUES
 ACCESSOIRES ET EMBOUTS POUR COLLES BLANCHES
ZUSATZTEILE UND DÜSEN FÜR WEIßLEIME
 ACCESORIOS Y BOQUILLAS PARA COLAS BLANCAS

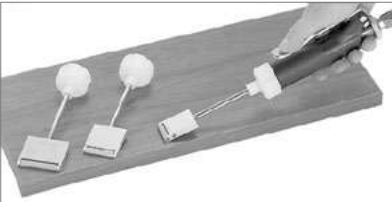
	Descrizione - Description - Description - Beschreibung - Descripción	€
 <p>0052</p>	<p>0052* <i>cod.</i> Stendicolla manuale con rullo in gomma per pistola colla Hand-held glue spreader with rubber roller for glue gun Encolleuse manuelle avec rouleau en gomme pour pistolet colle Handleimroller mit Moosgummiwalze für Leimpistole Encoladora manual con rodillo de goma para pistola cola</p>	<p>213,00</p>
 <p>9952</p>	<p>9952* <i>cod.</i> Stendicolla manuale con rullo in spugna per pistola colla Hand-held glue spreader with sponge roller for glue gun Encolleuse manuelle avec rouleau éponge pour pistolet colle Handleimroller mit Schwammgummiwalze für Leimpistole Encoladora manual con rodillo de esponja para pistola cola</p>	<p>226,00</p>
 <p>0063</p>	<p>0063 <i>cod.</i> Supporto per stendicolla manuale - Support for hand-held glue spreader Support pour encolleuse manuelle - Ständer für Handleimroller Soporte encoladora manual</p>	<p>45,00</p>
 <p>0064</p>	<p>0064 <i>cod.</i> Vaschetta per stendicolla manuale - Basin for hand-held glue spreader Bac pour encolleuse manuelle - Kunststoffwanne für Handleimroller Cubeta para encoladora manual</p>	<p>19,00</p>
<p>0295 <i>cod.</i> Spatola a rullo per cava 30 mm - Roller spatula for 30 mm slot Spatule à rouleau pour entaille 30 mm - Rollspachtel für 30 mm Schlitz Espátula de rodillo para espiga 30 mm</p>	<p>100,00</p>	
<p>0195 <i>cod.</i> Spatola a rullo per cava 40 mm - Roller spatula for 40 mm slot - Spatule à rouleau pour entaille 40 mm - Rollspachtel für 40 mm Schlitz Espátula de rodillo para espiga 40 mm</p>	<p>100,00</p>	
<p>0095 <i>cod.</i> Spatola a rullo per cava 50 mm - Roller spatula for 50 mm slot Spatule à rouleau pour entaille 50 mm - Rollspachtel für 50 mm Schlitz Espátula de rodillo para espiga 50 mm</p>	<p>100,00</p>	
 <p>0095 - 0195 - 0295 - 0395 - 0495</p>	<p>0395 <i>cod.</i> Spatola a rullo per cava 60 mm - Roller spatula for 60 mm slot Spatule à rouleau pour entaille 60 mm - Rollspachtel für 60 mm Schlitz Espátula de rodillo para espiga 60 mm</p>	<p>118,00</p>
<p>0495 <i>cod.</i> Spatola a rullo per cava 70 mm - Roller spatula for 70 mm slot Spatule à rouleau pour entaille 70 mm - Rollspachtel für 70 mm Schlitz Espátula de rodillo para espiga 70 mm</p>	<p>118,00</p>	

Ogni spatola a rullo misura 3 mm in meno - in larghezza - della cava (3 mm di tolleranza) - Each roller spatula measures 3 mm less - in width - than the slot (3 mm of tolerance) - Chaque spatule à rouleau mesure 3 mm de moins - en largeur - que l'entaille (3 mm de tolérance) - Jede Rollspachtel misst 3 mm weniger als der Schlitz (3 mm Toleranz in der Breite) - Cada espátula de rodillo mide 3 mm menos de ancho que la espiga (3 mm de tolerancia)



ACCESSORI E UGELLI PER COLLE VINILICHE
ACCESSORIES AND NOZZLES FOR PVA GLUES
 ACCESSOIRES ET EMBOUTS POUR COLLES BLANCHES
ZUSATZTEILE UND DÜSEN FÜR WEIßLEIME
 ACCESORIOS Y BOQUILLAS PARA COLAS BLANCAS

Descrizione - Description - Description - Beschreibung - Descripción	€
<p>0018* <i>cod.</i> Ugello a una spatola con erogazione colla su due lati 30x100x6 One spatula nozzle with glue delivery on two sides 30x100x6 Embout à une spatule avec distribution colle sur deux faces 30x100x6 Einzelspachteldüse mit beidseitigem Leimauftrag 30x100x6 Boquilla de una espátula con distribución sobre dos lados 30x100x6</p>	104,00
<p>0019* <i>cod.</i> Ugello a una spatola con erogazione colla su due lati 40x100x6 One spatula nozzle with glue delivery on two sides 40x100x6 Embout à une spatule avec distribution colle sur deux faces 40x100x6 Einzelspachteldüse mit beidseitigem Leimauftrag 40x100x6 Boquilla de una espátula con distribución sobre dos lados 40x100x6</p>	104,00
<p>0020* <i>cod.</i> Ugello a una spatola con erogazione colla su due lati 50x100x6 One spatula nozzle with glue delivery on two sides 50x100x6 Embout à une spatule avec distribution colle sur deux faces 50x100x6 Einzelspachteldüse mit beidseitigem Leimauftrag 50x100x6 Boquilla de una espátula con distribución sobre dos lados 50x100x6</p>	104,00
<p>0021* <i>cod.</i> Ugello a una spatola con erogazione colla su un lato 30x100x6 One spatula nozzle with glue delivery on one side 30x100x6 Embout à une spatule avec distribution colle sur une face 30x100x6 Einzelspachteldüse mit einseitigem Leimauftrag 30x100x6 Boquilla de una espátula con distribución cola sobre un lado 30x100x6</p>	98,00
<p>0022* <i>cod.</i> Ugello a una spatola con erogazione colla su un lato 40x100x6 One spatula nozzle with glue delivery on one side 40x100x6 Embout à une spatule avec distribution colle sur une face 40x100x6 Einzelspachteldüse mit einseitigem Leimauftrag 40x100x6 Boquilla de una espátula con distribución cola sobre un lado 40x100x6</p>	98,00
<p>0023* <i>cod.</i> Ugello a una spatola con erogazione colla su un lato 50x100x6 One spatula nozzle with glue delivery on one side 50x100x6 Embout à une spatule avec distribution colle sur une face 50x100x6 Einzelspachteldüse mit einseitigem Leimauftrag 50x100x6 Boquilla de una espátula con distribución cola sobre un lado 50x100x6</p>	98,00

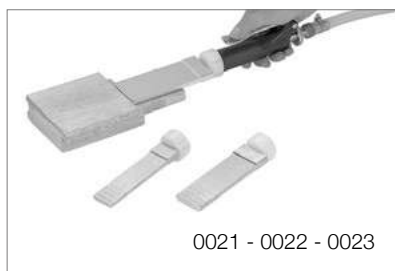

A richiesta, gli articoli contrassegnati con un asterisco (*) vengono forniti anche con misure differenti - **On request, articles marked with an asterisk (*) can be provided with other dimensions** - Sur demande, les articles marqués d'un astérisque (*) peuvent être fournis avec d'autres dimensions - **Auf Anfrage sind Sonderanfertigungen für die mit einem Sternchen (*) gekennzeichneten Artikel auch verfügbar** - A pedido, los artículos marcados con asterisco (*) se pueden suministrar también en otras dimensiones



UGELLI SU MISURA PER COLLE VINILICHE
CUSTOM-MADE NOZZLES FOR PVA GLUES
 EMBOUTS SUR MESURE POUR COLLES BLANCHES
SONDERDÜSEN FÜR WEIBLEIME
 BOQUILLAS ESPECIALES PARA COLAS BLANCAS

INFORMAZIONI AGGIUNTIVE

Le spatole degli ugelli cod. 0053/0053S, 0078/0078S e 0079/0079S misurano, di serie, 40x100x6 mm.
 La distanza tra le spatole (es. 8/8/8, 8/6/8, 10/10/10, 10/8/10 o altri) viene stabilita e realizzata in base alle indicazioni del cliente, il quale deve, necessariamente, comunicare questa misura a PIZZI.

ADDITIONAL INFORMATION

The spatulas of the nozzles code 0053/0053S, 0078/0078S e 0079/0079S measure, as standard, 40x100x6 mm.
 The distance between the spatulas (e. g. 8/8/8, 8/6/8, 10/10/10, 10/8/10 or others) is determined and manufactured according to the customer's specifications, who must necessarily communicate this measurement to PIZZI.

INFORMATIONS COMPLÉMENTAIRES



Les spatules des buses code 0053/0053S, 0078/0078S et 0079/0079S mesurent, en standard, 40x100x6 mm.
 La distance entre les spatules (par exemple 8/8/8, 8/6/8, 10/10/10, 10/8/10 ou autres) est déterminée et fabriquée selon les spécifications du client, qui doit nécessairement communiquer cette mesure à PIZZI.

ZUSÄTZLICHE INFORMATIONEN

Die Spatel der Düsen Code 0053/0053S, 0078/0078S und 0079/0079S messen standardmäßig 40x100x6 mm.
 Der Abstand zwischen den Spateln (z. B. 8/8/8, 8/6/8, 10/10/10, 10/8/10 oder andere) wird nach den Angaben des Kunden bestimmt und hergestellt, der PIZZI dieses Maß unbedingt mitteilen muss.

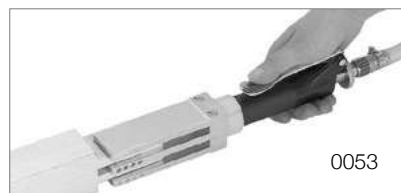

INFORMACIÓN ADICIONAL

Las espátulas de las boquillas código 0053/0053S, 0078/0078S e 0079/0079S miden, como estándar, 40x100x6 mm.
 La distancia entre las espátulas (por ejemplo, 8/8/8, 8/6/8, 10/10/10, 10/8/10 u otras) se determina y fabrica según las especificaciones del cliente, que debe comunicar necesariamente esta medida a PIZZI.

	Descrizione - Description - Description - Beschreibung - Descripción	€
	<p>0053 <i>cod.</i> Ugello tenone a tre spatole con erogazione colla su quattro lati Three spatulas tenon nozzle with glue delivery on four sides Embout tenon à trois spatules avec distribution colle sur quatre faces Zapfendüse mit drei Spachteln mit vierseitigem Leimauftrag Boquilla para espiga de tres espátulas con distribución cola sobre cuatro lados</p>	<p>A partire da Starting from A partir de Beginnend ab A partir de</p> <p>480,00</p>
	<p>0053S <i>cod.</i> Ugello tenone a tre spatole con erogazione colla su quattro lati per misure speciali Three spatulas tenon nozzle with glue delivery on four sides for special dimensions Embout tenon à trois spatules avec distribution colle sur quatre faces pour mesures spéciales Zapfendüse mit drei Spachteln mit vierseitigem Leimauftrag für Sondermaße Boquilla para espiga de tres espátulas con distribución cola sobre cuatro lados para dimensiones especiales</p>	<p>A partire da Starting from A partir de Beginnend ab A partir de</p> <p>578,00</p>
	<p>0078 <i>cod.</i> Ugello tenone a due spatole con erogazione colla su due lati Two spatulas tenon nozzle with glue delivery on two sides Embout tenon à deux spatules avec distribution colle sur deux faces Zapfendüse mit zwei Spachteln mit zweiseitigem Leimauftrag Boquilla para espiga de dos espátulas con distribución cola sobre cuatro lados</p>	<p>A partire da Starting from A partir de Beginnend ab A partir de</p> <p>316,00</p>
	<p>0078S <i>cod.</i> Ugello tenone a due spatole con erogazione colla su due lati per misure speciali Two spatulas tenon nozzle with internal delivery on two sides for special dimensions Embout tenon à deux spatules à distribution intérieure sur deux faces pour mesures spéciales Zapfendüse mit zwei Spachteln mit zweiseitigem Leimauftrag für Sondermaße Boquilla para espiga de dos espátulas con distribución cola sobre cuatro lados para dimensiones especiales</p>	<p>A partire da Starting from A partir de Beginnend ab A partir de</p> <p>380,00</p>



UGELLI SU MISURA PER COLLE VINILICHE
CUSTOM-MADE NOZZLES FOR PVA GLUES
 EMBOUTS SUR MESURE POUR COLLES BLANCHES
SONDERDÜSEN FÜR WEIBLEIME
 BOQUILLAS ESPECIALES PARA COLAS BLANCAS







Descrizione - Description - Description - Beschreibung - Descripción	€	
 <p>0079</p>	<p>0079 <i>cod.</i> Ugello mortasa a due spatole con erogazione colla su quattro lati Two spatulas mortise nozzle with glue delivery on four sides Embout mortaise à deux spatules avec distribution colle sur quatre faces Schlitzdüse mit zwei Spachteln mit vierseitigem Leimauftrag Boquilla para mortaja de dos espátulas con distribución cola sobre cuatro lados</p>	<p>A partire da Starting from A partir de Beginnend ab A partir de</p> <p>350,00</p>
	<p>0079S <i>cod.</i> Ugello mortasa a due spatole con erogazione colla su quattro lati per misure speciali Two spatulas mortise nozzle with glue delivery on four sides for special dimensions Embout mortaise à deux spatules avec distribution colle sur quatre faces pour mesures spéciales - Schlitzdüse mit zwei Spachteln mit vierseitigem Leimauftrag für Sondermaße Boquilla para mortaja de dos espátulas con distribución cola sobre cuatro lados para dimensiones especiales</p>	<p>A partire da Starting from A partir de Beginnend ab A partir de</p> <p>412,00</p>
 <p>0029</p>	<p>0029 <i>cod.</i> Ugello per giunzione a pettine - Finger joint nozzle - Embout pour aboutage de tête Düse für Keil- und Minizinken - Boquilla para finger joint</p>	<p>A partire da - Starting from A partir de - Beginnend ab A partir de</p> <p>347,00</p>
	<p>0029S <i>cod.</i> Ugello per giunzione a pettine per misure speciali - Finger joint nozzle for special dimensions Embout pour aboutage de tête pour mesures spéciales - Düse für Keil- und Minizinken für Sondermaße - Boquilla para finger joint para dimensiones especiales</p>	<p>A partire da - Starting from A partir de - Beginnend ab A partir de</p> <p>482,00</p>

Viscosità consigliata (per i sistemi PIZZI inclusi in questo catalogo):
 Viscosità Brookfield, da 3.000 a 15.000 mPa s, a una temperatura di lavoro di 20°C/68°F.
Recommended viscosity (for the PIZZI systems included in this catalogue):
 Brookfield viscosity, 3.000 to 15.000 mPa s, at an operating temperature of 20°C/68° F.
 Viscosité recommandée (pour les systèmes PIZZI inclus dans ce catalogue) :
 Viscosité Brookfield, 3.000 à 15.000 mPa s, à une température de travail de 20°C/68° F.
Empfohlene Viskosität (für die in diesem Katalog enthaltenen PIZZI-Systeme):
 Brookfield-Viskosität, 3.000 bis 15.000 mPa s, bei einer Betriebstemperatur von 20°C/68° F.
 Viscosidad recomendada (para los sistemas PIZZI incluidos en este catálogo):
 Viscosidad Brookfield, de 3.000 a 15.000 mPa s, a una temperatura de trabajo de 20°C/68° F.

Per ugelli su misura, è necessario fornire misure e campioni legno - **For custom-made nozzles, it is necessary to provide dimensions and wood samples** - Pour embouts sur mesure, il faut fournir dimensions et échantillons bois - **Für Maßgeschneidertedüsen müssen Maße und Holzmuster bereitgestellt werden** - Para boquillas a medida, es necesario suministrar dimensiones y muestras de madera



ACCESSORI PER COLLE VINILICHE
 ACCESSORIES FOR PVA GLUES
 ACCESSOIRES POUR COLLES BLANCHES
 ZUSATZTEILE FÜR WEISLEIME
 ACCESORIOS PARA COLAS BLANCAS

Descrizione - Description - Description - Beschreibung - Descripción		€
 <p>0001</p>	<p>0001 <i>cod.</i> Contenitore pistola colla - Glue gun housing - Container pistolet colle Leimpistolenbehälter - Contenedor pistola cola</p>	<p>15,00</p>
 <p>9991</p>	<p>9991 <i>cod.</i> Supporto contenitore pistola colla - Glue gun housing support Support container pistolet colle - Träger für Leimpistolenbehälter Soporte contenedor pistola cola</p>	<p>26,00</p>
 <p>001A</p>	<p>001A <i>cod.</i> Contenitore pistola colla rettangolare - Rectangular glue gun housing Container pistolet colle rectangulaire - Rechteckiger Leimpistolenbehälter Contenedor pistola cola rectangular</p>	<p>23,00</p>
 <p>991A</p>	<p>991A <i>cod.</i> Supporto contenitore pistola colla rettangolare Rectangular glue gun housing support Support container pistolet colle rectangulaire Träger für Rechteckiger Leimpistolenbehälter Soporte contenedor pistola cola rectangular</p>	<p>35,00</p>
 <p>9901</p>	<p>9901 <i>cod.</i> Piastra di supporto - Supporting plate - Plaque de support Tragplatte - Placa de soporte</p>	<p>15,00</p>
 <p>0043</p>	<p>0043 <i>cod.</i> Rubinetto acqua - Water tap - Robinet à eau - Wasserhahn - Grifo de agua</p>	<p>60,00</p>
 <p>0044</p>	<p>0044 <i>cod.</i> Raccordo rubinetto 3/4 per lavaggio ugelli 3/4 tap fitting for nozzles cleaning Raccord robinet 3/4 pour le nettoyage des buses 3/4 Wasserhahnanschluss zur Düsenreinigung Enlace grifo 3/4 para el lavado de las boquillas</p>	<p>10,00</p>



ACCESSORI PER COLLE VINILICHE
 ACCESSORIES FOR PVA GLUES
 ACCESSOIRES POUR COLLES BLANCHES
 ZUSATZTEILE FÜR WEIBLEIME
 ACCESORIOS PARA COLAS BLANCAS

	Descrizione - Description - Description - Beschreibung - Descripción	€
 <p>9906A</p>	<p>9906A <i>cod.</i> Raccordo nylon per ugelli - 3 fori - Nylon fitting for nozzles - 3 holes Raccord nylon pour embouts - 3 trous - Nylonanschluss für Düsen - 3 Löcher Enlace nylon para boquillas - 3 agujeros</p>	<p>7,00</p>
 <p>9906B</p>	<p>9906B <i>cod.</i> Raccordo nylon per ugelli 0003/4/5/6/7 - Nylon fitting for nozzles 0003/4/5/6/7 Raccord nylon pour embouts 0003/4/5/6/7 - Nylonanschluss für Düsen 0003/4/5/6/7 Enlace nylon para boquillas 0003/4/5/6/7</p>	<p>7,00</p>
 <p>9906C</p>	<p>9906C <i>cod.</i> Raccordo nylon per ugelli 0024/5/6/7/8/0045/6/7/8/9 Nylon fitting for nozzles 0024/5/6/7/8/0045/6/7/8/9 Raccord nylon pour embouts 0024/5/6/7/8/0045/6/7/8/9 Nylonanschluss für Düsen 0024/5/6/7/8/0045/6/7/8/9 Enlace nylon para boquillas 0024/5/6/7/8/0045/6/7/8/9</p>	<p>7,00</p>
 <p>9906D</p>	<p>9906D <i>cod.</i> Raccordo nylon per ugelli 0095/195/295/395/495 Nylon fitting for nozzles 0095/195/295/395/495 Raccord nylon pour embouts 0095/195/295/395/495 Nylonanschluss für Düsen 0095/195/295/395/495 Enlace nylon para boquillas 0095/195/295/395/495</p>	<p>7,00</p>
 <p>9907</p>	<p>9907 <i>cod.</i> Raccordo ottone per ugelli Brass fitting for nozzles Raccord laiton pour embouts Messinganschluss für Düsen Enlace latón para boquillas</p>	<p>13,00</p>
 <p>9915</p>	<p>9915 <i>cod.</i> Raccordo PIZZI/LAMELLO - PIZZI/LAMELLO adapter - Raccord PIZZI/LAMELLO PIZZI/LAMELLO Anschluss - Enlace PIZZI/LAMELLO</p>	<p>101,00</p>
 <p>9916</p>	<p>9916 <i>cod.</i> Raccordo LAMELLO/PIZZI - LAMELLO/PIZZI adapter - Raccord LAMELLO/PIZZI LAMELLO/PIZZI Anschluss - Enlace LAMELLO/PIZZI</p>	<p>101,00</p>
 <p>9914</p>	<p>9914 <i>cod.</i> Tubo nylon con raccordi - 3 metri (Ø mm 10x16) Nylon hose with fittings - 3 meters (Ø mm 10x16) Tuyau nylon avec raccords - 3 mètres (Ø mm 10x16) Nylonschlauch mit Kupplungen - 3 Meter (Ø mm 10x16) Tubo nylon con enlaces - 3 metros (Ø mm 10x16)</p>	<p>27,00</p>
	<p>0055 <i>cod.</i> Tubo nylon/prezzo al metro - Nylon hose/price per meter Tuyau nylon/prix le mètre - Nylonschlauch/Preis pro Meter Tubo nylon/precio por metro</p>	<p>8,00</p>



ACCESSORI PER COLLE VINILICHE
ACCESSORIES FOR PVA GLUES
 ACCESSOIRES POUR COLLES BLANCHES
ZUSATZTEILE FÜR WEIBLEIME
 ACCESORIOS PARA COLAS BLANCAS

	Descrizione - Description - Description - Beschreibung - Descripción	€
 <p>0077</p>	<p>0077 <i>cod.</i> Contenitore interno in plastica per colla per A8 Inner plastic glue container for A8 Récipient intérieur plastique pour colle pour A8 Innenkunststoffbehälter für Leim für A8 Contenedor interior de plástico para cola para A8</p>	<p>16,00</p>
 <p>0167</p>	<p>0167 <i>cod.</i> Contenitore interno in plastica per colla per A5 Inner plastic glue container for A5 Récipient intérieur plastique pour colle pour A5 Innenkunststoffbehälter für Leim für A5 Contenedor interior de plástico para cola para A5</p>	<p>14,00</p>
 <p>0177</p>	<p>0177 <i>cod.</i> Contenitore interno in plastica per colla per A12 Inner plastic glue container for A12 Récipient intérieur plastique pour colle pour A12 Innenkunststoffbehälter für Leim für A12 Contenedor interior de plástico para cola para A12</p>	<p>15,00</p>
 <p>0187</p>	<p>0187 <i>cod.</i> Contenitore interno in plastica per colla per A20 Inner plastic glue container for A20 Récipient intérieur plastique pour colle pour A20 Innenkunststoffbehälter für Leim für A20 Contenedor interior de plástico para cola para A20</p>	<p>34,00</p>
 <p>0065</p>	<p>0065 <i>cod.</i> Kit piastra di supporto + iniettore pneumatico colla 0080 Kit support plate + pneumatic glue injector 0080 Kit plaque de support + injecteur pneumatique de colle 0080 Kit Trägerplatte + pneumatische Leimangabeventil 0080 Kit placa de soporte + inyector neumático de cola 0080</p>	<p>658,00</p>
 <p>9965</p>	<p>9965 <i>cod.</i> Piastra di supporto singola Single support plate Plaque de support Einzelträgerplatte Placa de soporte</p>	<p>178,00</p>
 <p>0067</p>	<p>0067 <i>cod.</i> Pedaliera a controllo pneumatico con tubi e raccordi Pneumatically controlled foot pedal with hoses and fittings Pédale à contrôle pneumatique avec tuyaux et raccords Pneumatisch gesteuertes Fußpedal mit Schläuchen und Anschlüssen Pedal con control neumático con mangueras y enlaces</p>	<p>236,00</p>





KLEBKON - ALIMENTATORI PNEUMATICI IN ACCIAIO INOSSIDABILE PER ADESIVI A CONTATTO IN MISCELA DI SOLVENTI
 KLEBKON - PRESSURIZED TANKS IN STAINLESS STEEL FOR SOLVENT-BASED CONTACT ADHESIVES
 KLEBKON - DISTRIBUTEURS PNEUMATIQUES EN ACIER INOXYDABLE POUR ADHESIFS A CONTACT A BASE DE SOLVANT
 KLEBKON - DRUCKBEHÄLTER AUS EDELSTAHL FÜR LÖSUNGSMITTELBASIERTE KONTAKTKLEBER
 KLEBKON - CALDERINES NEUMÁTICOS DE ACERO INOXIDABLE PARA ADHESIVOS DE CONTACTO EN BASE DISOLVENTE

	Descrizione - Description - Description - Beschreibung - Descripción	€
 <p>9810</p>	<p>9810 <i>cod.</i> Con 1 pistola colla 8802 - With 1 glue gun 8802 - Avec 1 pistolet colle 8802 Mit 1 Leimpistole 8802 - Con 1 pistola cola 8802</p>	<p>1.173,00</p>
 <p>8802</p>	<p>8802 <i>cod.</i> Pistola colla per 9810 Glue gun for 9810 Pistolet à colle pour 9810 Leimpistole für 9810 Pistola cola para 9810</p>	<p>127,00</p>
 <p>0074</p>	<p>0074 <i>cod.</i> Ugello per superfici piane e bordi 40 - Nozzle for flat surfaces and edges 40 Embout pour surfaces planes et bords 40 - Flächen- und Kantenduse 40 Boquilla para superficies planas y bordes 40</p>	<p>192,00</p>
 <p>0075</p>	<p>0075 <i>cod.</i> Ugello per superfici piane e bordi 65 - Nozzle for flat surfaces and edges 65 Embout pour surfaces planes et bords 65 - Flächen- und Kantenduse 65 Boquilla para superficies planas y bordes 65</p>	<p>204,00</p>
 <p>0076</p>	<p>0076 <i>cod.</i> Ugello per superfici piane e bordi 125 - Nozzle for flat surfaces and edges 125 Embout pour surfaces planes et bords 125 - Flächen- und Kantenduse 125 Boquilla para superficies planas y bordes 125</p>	<p>224,00</p>
 <p>0056</p>	<p>0056 <i>cod.</i> Spirale in Rilsan con raccordi - 8 metri (Ø mm 12x10) Rilsan spiral hose with fittings - 8 meters (Ø mm 12x10) Tuyau en spirale en Rilsan avec raccords - 8 mètres (Ø mm 12x10) Spiralschlauch aus Rilsan mit Anschlüssen - 8 Meter (Ø mm 12x10) Tubo espiral de Rilsan con enlases - 8 metros (Ø mm 12x10)</p>	<p>116,00</p>
	<p>9913 <i>cod.</i> Guarnizione per coperchio 9810 (OR81000 in silicone) Gasket for cover 9810 (silicone O-Ring 81000) Joint couvercle 9810 (OR81000 en silicone) Dichtung für 9810 Deckel (OR81000 Dichtung aus Silikon) Junta para tapa de 9810 (anillo OR81000 de silicón)</p>	<p>32,00</p>



SPRAYCOLL - ALIMENTATORI PNEUMATICI IN ACCIAIO INOSSIDABILE PER COLLE E VERNICI A SPRUZZO
 SPRAYCOLL - PRESSURIZED GLUE TANKS FOR THE SPRAYING OF ADHESIVES AND PAINTS
 SPRAYCOLL - DISTRIBUTEURS PNEUMATIQUES EN ACIER INOXYDABLE POUR LA PULVERISATION DE COLLES ET VERNIS
 SPRAYCOLL - DRUCKLEIMBEHÄLTER AUS EDELSTAHL FÜR DAS LEIM- UND LACKSPRITZEN
 SPRAYCOLL - CALDERINES NEUMÁTICOS DE ACERO INOXIDABLE PARA LA PULVERIZACIÓN DE COLAS Y BARNICES

	Descrizione - Description - Description - Beschreibung - Descripción	€
 <p>1094</p>	<p>1094 <i>cod.</i> Completo di aerografo e ugello 1.8 - serbatoio A12 With spray gun and nozzle 1.8 - A12 tank Avec pistolet et embout de 1.8 - Réservoir A12 Mit Spritzpistole und Düse 1.8 - A12 Behälter Con pistola aerográfica provista de boquilla 1.8 - Tanque A12</p>	<p>1.474,00</p>
	<p>1092 <i>cod.</i> Serbatoio A12 con 2 regolatori di pressione - senza aerografo e tubo A12 tank with 2 pressure regulators - without spray gun and hose Réservoir A12 avec 2 régulateurs de pression - sans pistolet et tuyau A12 Behälter mit 2 Druckreglern - ohne Spritzpistole und Schlauch Tanque A12 con 2 reguladores de presión - sin aerografo y tubo</p>	<p>1.010,00</p>
	<p>1194 <i>cod.</i> Completo di aerografo e ugello 1.8 - serbatoio A20 With spray gun and nozzle 1.8 - A20 tank Avec pistolet et embout de 1.8 - Réservoir A20 Mit Spritzpistole und Düse 1.8 - A20 Behälter Con pistola aerográfica provista de boquilla 1.8 - Tanque A20</p>	<p>1.605,00</p>
	<p>1192 <i>cod.</i> Serbatoio A20 con 2 regolatori di pressione - senza aerografo e tubo A20 tank with 2 pressure regulators - without spray gun and hose Réservoir A20 avec 2 régulateurs de pression - sans pistolet et tuyau A20 Behälter mit 2 Druckreglern - ohne Spritzpistole und Schlauch Tanque A20 con 2 reguladores de presión - sin aerografo y tubo</p>	<p>1.089,00</p>
 <p>0196</p>	<p>0196 <i>cod.</i> Aerografo per 1094-1092-1194-1192 Spray gun for 1094-1092-1194-1192 Pistolet pour 1094-1092-1194-1192 Spritzpistole für 1094-1092-1194-1192 Pistola aerográfica para 1094-1092-1194-1192</p>	<p>340,00</p>
	<p>0200 <i>cod.</i> Kit spillo/ugello 1.3 per aerografo Needle/nozzle kit 1.3 for spray gun Kit pointeau/embout 1.3 pour pistolet Nadel/Düse- Kit 1.3 für Spritzpistole Kit aguja/boquilla 1.3 para pistola aerográfica</p>	<p>163,00</p>
	<p>0201 <i>cod.</i> Kit spillo/ugello 1.5 per aerografo Needle/nozzle kit 1.5 for spray gun Kit pointeau/embout 1.5 pour pistolet Nadel/Düse- Kit 1.5 für Spritzpistole Kit aguja/boquilla 1.5 para pistola aerográfica</p>	<p>167,00</p>
	<p>0202 <i>cod.</i> Kit spillo/ugello 1.8 per aerografo Needle/nozzle kit 1.8 for spray gun Kit pointeau/embout 1.8 pour pistolet Nadel/Düse- Kit 1.8 für Spritzpistole Kit aguja/boquilla 1.8 para pistola aerográfica</p>	<p>167,00</p>



RICAMBI PER SERIE SPRAYCOLL
 SPARE PARTS FOR SPRAYCOLL RANGE
 PIECES DETACHEES POUR SERIE SPRAYCOLL
 ERSATZTEILE FÜR SERIE SPRAYCOLL
 REPUESTOS PARA SERIE SPRAYCOLL

Descrizione - Description - Description - Beschreibung - Descripción	€
0203 <i>cod.</i> Kit spillo/ugello 2.0 per aerografo Needle/nozzle kit 2.0 for spray gun Kit pointeau/embout 2.0 pour pistolet Nadel/Düse- Kit 2.0 für Spritzpistole Kit aguja/boquilla 2.0 para pistola aerográfica	167,00
0204 <i>cod.</i> Kit spillo/ugello 2.5 per aerografo Needle/nozzle kit 2.5 for spray gun Kit pointeau/embout 2.5 pour pistolet Nadel/Düse- Kit 2.5 für Spritzpistole Kit aguja/boquilla 2.5 para pistola aerográfica	167,00
0205 <i>cod.</i> Kit spillo/ugello 3.0 per aerografo Needle/nozzle kit 3.0 for spray gun Kit pointeau/embout 3.0 pour pistolet Nadel/Düse- Kit 3.0 für Spritzpistole Kit aguja/boquilla 3.0 para pistola aerográfica	167,00
0206 <i>cod.</i> Kit spillo/ugello 3.5 per aerografo Needle/nozzle kit 3.5 for spray gun Kit pointeau/embout 3.5 pour pistolet Nadel/Düse- Kit 3.5 für Spritzpistole Kit aguja/boquilla 3.5 para pistola aerográfica	167,00
0210 <i>cod.</i> Kit testina aria da 1.3 a 2.0 per aerografo Air cap kit from 1.3 to 2.0 for spray gun Kit chapeau air de 1.3 à 2.0 pour pistolet Luftkappe-Kit von 1.3 bis 2.0 für Spritzpistole Kit cabeza aire de 1.3 a 2.0 para pistola aerográfica	275,00
0211 <i>cod.</i> Kit testina aria da 2.5 a 3.5 Air cap kit from 2.5 to 3.5 for spray gun Kit chapeau air de 2.5 à 3.5 pour pistolet Luftkappe-Kit von 2.5 bis 3.5 für Spritzpistole Kit cabeza aire de 2.5 a 3.5 para pistola aerográfica	275,00
9856 <i>cod.</i> Tubo binato aria-colla - 4 metri (Ø 10x6 mm) Twin-line hose air-glue - 4 metres (Ø 10x6 mm) Tuyau jumelé air-colle - 4 mètres (Ø 10x6 mm) Zwillingsrohr Luft-Leim - 4 Meter (Ø 10x6 mm) Tubo doble aire-cola - 4 metros (Ø 10x6 mm)	135,00
9913 <i>cod.</i> Guarnizione per coperchio 1094-1092-1194-1192 (OR81000 in silicone) Gasket for cover 1094-1092-1194-1192 (silicone O-Ring 81000) Joint couvercle 1094-1092-1194-1192 (OR81000 en silicone) Dichtung für 1094-1092-1194-1192 Deckel (OR81000 Dichtung aus Silikon) Junta para tapa de 1094-1092-1194-1192 (anillo OR81000 de silicón)	32,00



RICAMBI PER SERIE SPRAYCOLL
 SPARE PARTS FOR SPRAYCOLL RANGE
 PIECES DETACHEES POUR SERIE SPRAYCOLL
 ERSATZTEILE FÜR SERIE SPRAYCOLL
 REPUESTOS PARA SERIE SPRAYCOLL

Descrizione - Description - Description - Beschreibung - Descripción	€
10155 <i>cod.</i> Raccordo universale - Universal fitting - Raccord universel Universal-Kupplung - Enlace universal	8,00
10156 <i>cod.</i> Raccordo universale - Universal fitting - Raccord universel Universal-Kupplung - Enlace universal	12,00
10257 <i>cod.</i> Gruppo regolatore di pressione - Pressure regulator unit - Unité régulateur de pression Druckreglereinheit A8/A5/A12/A20 - Grupo regulador de presión	88,00
10158 <i>cod.</i> Raccordo a T - T fitting - Raccord à T T-Anschluss - Enlace T	8,00
10159 <i>cod.</i> Valvola aria - Air valve - Soupape aire - Luftventil - Válvula aire	16,00
10160 <i>cod.</i> Valvola di sicurezza - Safety valve - Soupape de sécurité Sicherheitsventil - Válvula de seguridad	25,00
10161 <i>cod.</i> Valvola di sfogo - Vent valve - Soupape de purge Entlüftungsventil - Válvula de purga	8,00
10162 <i>cod.</i> Raccordo angolare - Elbow fitting - Raccord angulaire Winkelanschluss - Enlace angular	8,00
10034 <i>cod.</i> Tappo per mozzo - Screw for hub - Bouchon pour moyeu Schraube für Nabe - Tornillo para cubo	5,00
10039 <i>cod.</i> Manometro - Pressure gauge - Manomètre Manometer - Manometro	19,00
10044 <i>cod.</i> Raccordo A5/A12/A20 - Fitting A5/A12/A20 - Raccord A5/A12/A20 Kupplung A5/A12/A20 - Enlace A5/A12/A20	5,00
10132 <i>cod.</i> Mozzo per coperchio A5/A12/A20 - Hub for cover A5/A12/A20 Moyeu pour couvercle A5/A12/A20 - Nabe für Deckel A5/A12/A20 Cubo para tapa A5/A12/A20	23,00



RICAMBI PER SERIE SPRAYCOLL
 SPARE PARTS FOR SPRAYCOLL RANGE
 PIÈCES DÉTACHÉES POUR SERIE SPRAYCOLL
 ERSATZTEILE FÜR SERIE SPRAYCOLL
 REPUESTOS PARA SERIE SPRAYCOLL

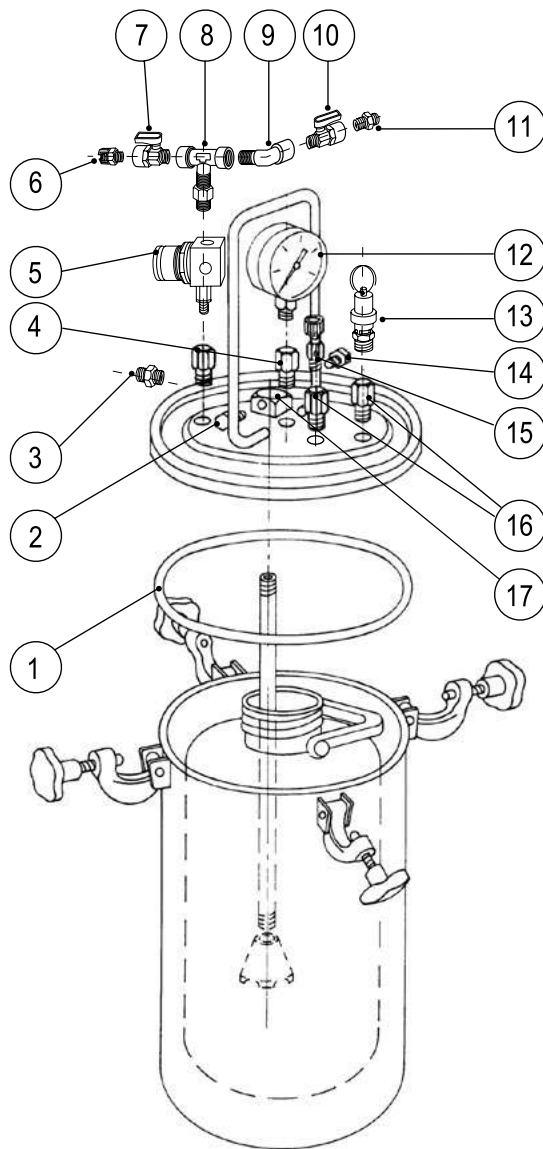

N. No. N. Nr. N.	Articolo Reference Référence Artikel Nr. Artículo	N. No. N. Nr. N.	Articolo Reference Référence Artikel Nr. Artículo	N. No. N. Nr. N.	Articolo Reference Référence Artikel Nr. Artículo	N. No. N. Nr. N.	Articolo Reference Référence Artikel Nr. Artículo
1	9913	6	10156	11	10155	16	10044
2	10034	7	10159	12	10039	17	10132
3	10155	8	10158	13	10160		
4	10044	9	10162	14	10034		
5	10257	10	10159	15	10161		



TWC - SISTEMA PNEUMATICO PER LA SPRUZZATURA DI ADESIVI BI-COMPONENTE A CONTATTO A BASE ACQUA
 TWC - PNEUMATIC SYSTEM FOR THE SPRAYING OF TWO-COMPONENTS WATER-BASED CONTACT ADHESIVES
 TWC - SYSTEME PNEUMATIQUE POUR LA PULVERISATION DE ADHESIFS DEUX-COMPOSANTS A CONTACT A BASE D'EAU
 TWC - DRUCKSYSTEM FÜR DAS AUFSPRÜHEN VON 2-K WASSERBASIERTEN KONTAKTKLEBSTOFFEN
 TWC - SISTEMA NEUMÁTICO PARA LA PULVERIZACIÓN DE ADHESIVOS BI-COMPONENTE DE CONTACTO EN BASE AGUA

Descrizione - Description - Description - Beschreibung - Descripción	€
--	---



1096 *cod.*

Sistema pneumatico per la spruzzatura di adesivi a contatto bi-componente a base d'acqua

Pneumatic system for the spraying of two components water-based contact adhesives

Système pneumatique pour la pulvérisation de adhésifs à contact à deux composants à base d'eau

Drucksystem für das Aufsprühen von zweikomponentigen wasserbasierten Kontaktklebstoffen

Sistema baja presión para la pulverización de adhesivos bi-componente en base agua

3.600,00



0136 *cod.*

Aerografo per 1096

Spray gun for 1096

Pistolet pour 1096

Spritzpistole für 1096

Pistola aerográfica para 1096

983,00



easyPUR

Descrizione - Description - Description - Beschreibung - Descripción

€

easyPUR *cod.*

Sistema per l'applicazione di adesivi poliuretanici (PUR) monocomponenti, liquidi, media viscosità, igroindurenti

System for the application of polyurethane adhesives (PUR) 1-component, liquid, medium viscosity, moisture curing

Système pour l'application d'adhésifs polyuréthanes (PUR) monocomposants, viscosité moyenne, durcissants à l'humidité

System zum Auftragen von Polyurethan-Klebstoffen (PUR) einkomponentige, flüssige, mittlere Viskosität, feuchtigkeitshärtende

Sistema para la aplicación de adhesivos de poliuretano (PUR) monocomponentes, líquidos, viscosidad media, reactivos a la humedad del aire

Sistema come da foto a lato (serbatoio non in dotazione)

System as shown in the picture on the side (tank not supplied)

Système comme indiqué sur l'image à côté (réservoir pas fourni)

System wie in der nebenstehenden Abbildung gezeigt (Tank nicht mitgeliefert)

Sistema como se muestra en la imagen a lado (tanque no suministrado)



easyPUR

A partire da
Starting from
A partir de
Beginnend ab
A partir de

4.200,00

INFORMAZIONI AGGIUNTIVE

Nel caso in cui vengano utilizzati contenitori e fusti con capacità diverse e volumi maggiori, PIZZI può offrire qualsiasi opzione e soluzioni ad hoc. Il nostro sistema può essere adattato e personalizzato per diversi volumi di contenitori e fusti, fino a 200 litri. EasyPUR sarà quindi realizzato su misura, in base alle esigenze del cliente, quindi, dimensionando il telaio in metallo ai diversi volumi di fusti e conseguentemente, la misura della canna di pescaggio. Nel caso di fusti con capacità elevata, ad esempio 200 litri, il sistema funzionerà con il fusto posizionato orizzontalmente.

ADDITIONAL INFORMATION

In the case that containers and drums with different capacities and larger volumes are used, PIZZI can offer any option and ad hoc solutions.

Our system can be adapted and customized for different volumes of containers and drums, up to 200 liters. EasyPUR will therefore be tailor-made according to the customer's needs, then, sizing the metal frame to the different volumes of drums and designing the suction pipe accordingly. In the case of drums with high capacity, for example 200 liters, the system will work with the drum positioned horizontally.

INFORMATIONS COMPLÉMENTAIRES

Dans le cas où des conteneurs et des fûts de différentes capacités et de plus grands volumes sont utilisés, PIZZI peut offrir n'importe quelle option et des solutions ad hoc. Notre système peut être adapté et personnalisé pour différents volumes de conteneurs et de fûts, jusqu'à 200 litres. EasyPUR sera donc réalisé sur mesure, en fonction des besoins du client, où le cadre métallique sera aussi dimensionné aux différents volumes de fûts et même le tuyau d'aspiration sera conçu en conséquence. Dans le cas de fûts de grande capacité, par exemple 200 litres, le système fonctionnera avec fût positionné horizontalement.

ZUSÄTZLICHE INFORMATIONEN

Bei Containern und Fässern mit unterschiedlichem Fassungsvermögen und großem Volumen, kann PIZZI jede Option und Ad-hoc-Lösung anbieten. Unser System kann für unterschiedliche Behälter- und Fassvolumina bis 200 Liter ausgelegt werden. EasyPUR wird daher auf die Bedürfnisse des Kunden maßgeschneidert, somit wird der Metallgestell auf die unterschiedlichen Volumina des Fasses dimensioniert und das Saugrohr entsprechend ausgelegt. Bei Fässern mit hohem Fassungsvermögen, z. B. 200 Litern, arbeitet das System mit horizontal positionierten Fass.

INFORMACIÓN ADICIONAL

En el caso de que se utilicen contenedores y barriles con diferentes capacidades y mayores volúmenes, PIZZI puede ofrecer cualquier opción y soluciones ad hoc. Nuestro sistema se puede adaptar y personalizar para diferentes volúmenes de contenedores y barriles, hasta 200 litros. EasyPUR, por lo tanto, se realizará a medida, en función de las necesidades del cliente, luego, dimensionando el marco de metal a los diferentes volúmenes de barriles y en consecuencia, el tamaño del tubo de succión. En el caso de barriles con alta capacidad, por ejemplo 200 litros, el sistema funcionará con el barril colocado horizontalmente.



ACCESSORI E UGELLI PER EASYPUR
 ACCESSORIES AND NOZZLES FOR EASYPUR
 ACCESSOIRES ET EMBOUTS POUR EASYPUR
 ZUSATZTEILE UND DÜSEN FÜR EASYPUR
 ACCESORIOS Y BOQUILLAS PARA EASYPUR

Descrizione - Description - Description - Beschreibung - Descripción	€	
 <p>002PU</p>	<p>002PU <i>cod.</i> Pistola colla per easypur - Glue gun for easypur - Pistolet à colle pour easypur Leimpistole für easypur - Pistola cola para easypur</p>	<p>153,00</p>
 <p>174PU</p>	<p>174PU <i>cod.</i> Ugello spatola - in ottone - ispezionabile (per pulizia) - 40 mm - asola 2,5 mm Spatula nozzle - in brass - inspectable (for cleaning) - 40 mm - slot 2,5 mm Buse à spatule - en laiton - inspectable (pour le nettoyage) - 40 mm - fente 2,5 mm Spateldüse - aus Messing - zerlegbar (zur Reinigung) - 40 mm - Öse 2,5 mm Boquilla de espátula - de latón - inspeccionable (para limpieza) - 40 mm - ranura 2,5 mm</p>	<p>285,00</p>
 <p>175PU</p>	<p>175PU <i>cod.</i> Ugello spatola - in ottone - ispezionabile (per pulizia) - 65 mm - asola 2,5 mm Spatula nozzle - in brass - inspectable (for cleaning) - 65 mm - slot 2,5 mm Buse à spatule - en laiton - inspectable (pour le nettoyage) - 65 mm - fente 2,5 mm Spateldüse - aus Messing - zerlegbar (zur Reinigung) - 65 mm - Öse 2,5 mm Boquilla de espátula - de latón - inspeccionable (para limpieza) - 65 mm - ranura 2,5 mm</p>	<p>356,00</p>
 <p>176PU</p>	<p>176PU <i>cod.</i> Ugello spatola - in ottone - ispezionabile (per pulizia) - 125 mm - asola 2,5 mm Spatula nozzle - in brass - inspectable (for cleaning) - 125 mm - slot 2,5 mm Buse à spatule - en laiton - inspectable (pour le nettoyage) - 125 mm - fente 2,5 mm Spateldüse - aus Messing - zerlegbar (zur Reinigung) - 125 mm - Öse 2,5 mm Boquilla de espátula - de latón - inspeccionable (para limpieza) - 125 mm - ranura 2,5 mm</p>	<p>436,00</p>



RICAMBI PISTOLE COLLA 0002 E 9902
 SPARE PARTS FOR GLUE GUNS 0002 AND 9902
 PIÈCES DÉTACHÉES POUR PISTOLETS COLLE 0002 ET 9902
 ERSATZTEILE FÜR LEIMPISTOLEN 0002 UND 9902
 REPUESTOS PARA PISTOLAS COLA 0002 Y 9902

Descrizione - Description - Description - Beschreibung - Descripción	€
10001 <i>cod.</i> Raccordo tubo nylon - Nylon hose fitting - Raccord tuyau nylon Kupplung für Nylonschlauch - Enlace tubo nylon	6,00
10003 <i>cod.</i> Ghiera regolazione colla - Ring nut for glue delivery - Bague distribution colle Nutmutter für Leimdosierung - Virola regulacion cola	6,00
10004* <i>cod.</i> OR117 - O-Ring 117 - Joint OR117 - OR117-Dichtung - Anillo OR117	3,00
10005* <i>cod.</i> Perno Ø 6x18,5 - Pivot Ø 6x18,5 - Pivot Ø 6x18,5 - Zapfen Ø 6x18,5 - Eje Ø 6x18,5	13,00
10006* <i>cod.</i> Perno Ø 5 - Pivot Ø 5 - Pivot Ø 5 - Zapfen Ø 5 - Eje Ø 5	14,00
10007 <i>cod.</i> Leva - Lever - Levier - Hebel - Palanca	10,00
10008* <i>cod.</i> Seeger Ø 6 - Snap ring Ø 6 - Bague de serrage Ø 6 Seegerring Ø 6 - Anillo de retención Ø 6	3,00
10009 <i>cod.</i> Impugnatura 9902 - Handle 9902 - Poignée 9902 - Griff 9902 - Empuñadura 9902	29,00
10010 <i>cod.</i> Leva 0002 - Lever 0002 - Levier 0002 - Hebel 0002 - Palanca 0002	10,00
10012 <i>cod.</i> Asta (completa di molla e seeger Ø 6) Rod (complete with spring and snap ring Ø 6) Tige (complet de ressort et bague de serrage Ø 6) Stab (mit Feder und Seegerring Ø 6 versehen) Varilla (provista de muelle y anillo de retención Ø 6)	11,00
10013 <i>cod.</i> Molla - Spring - Ressort - Feder - Muelle	3,00
10014* <i>cod.</i> Perno Ø 6x24,5 - Pivot Ø 6x24,5 - Pivot Ø 6x24,5 - Zapfen Ø 6x24,5 - Eje Ø 6x24,5	16,00

Gli articoli contrassegnati con un asterisco (*) vengono forniti in confezioni da 10 pezzi
 Articles marked with an asterisk (*) are available in 10 pieces packages only
 Les articles marqués d'un astérisque (*) sont seulement disponibles en emballages de 10 pièces
 Die mit einem Sternchen (*) gekennzeichneten Artikel sind nur in 10 Stücke Packungen verfügbar
 Los artículos marcados con asterisco (*) están disponibles sólo en paquete de 10 piezas



RICAMBI PISTOLE COLLA 0002 E 9902
 SPARE PARTS FOR GLUE GUNS 0002 AND 9902
 PIECES DETACHEES POUR PISTOLETS COLLE 0002 ET 9902
 ERSATZTEILE FÜR LEIMPISTOLEN 0002 UND 9902
 REPUESTOS PARA PISTOLAS COLA 0002 Y 9902

Descrizione - Description - Description - Beschreibung - Descripción	€
10015 <i>cod.</i> Leva 9902 - Lever 9902 - Levier 9902 - Hebel 9902 - Palanca 9902	10,00
10016* <i>cod.</i> Rondella - Washer - Rondelle - Spannscheibe - Arandela	8,00
10018 <i>cod.</i> Stelo - Stem - Tige - Stange - Vástago	24,00
10019* <i>cod.</i> Seeger Ø 14 - Snap ring Ø 14 - Bague de serrage Ø 14 Seegerring Ø 14 - Anillo de retención Ø 14	3,00
10020* <i>cod.</i> OR 118 - O-Ring 118 - Joint OR118 - OR118-Dichtung - Anillo OR118	3,00
10021 <i>cod.</i> Testina pistole colla - Glue guns head - Tête pistolets à colle Leimpistolenkopf - Cabeza pistolas cola	12,00
10022* <i>cod.</i> Seeger Ø 5 - Snap ring Ø 5 - Bague de serrage Ø 5 Seegerring Ø 5 - Anillo de retención Ø 5	3,00
10023* <i>cod.</i> Perno Ø 6x24,5 - Pivot Ø 6x24,5 - Pivot Ø 6x24,5 - Zapfen Ø 6x24,5 - Eje Ø 6x24,5	6,00
10024* <i>cod.</i> Molla - Spring - Ressort - Feder - Muelle	6,00
10026 <i>cod.</i> Impugnatura 0002 - Handle 0002 - Poignée 0002 - Griff 0002 - Empuñadura 0002	14,00
10027 <i>cod.</i> Distanziale - Spacer - Espaceur - Abstandshalter - Espaciador	7,00
10028 <i>cod.</i> Kit 10020 + 10021 + 10027 Kit 10020 + 10021 + 10027 Kit 10020 + 10021 + 10027 Kit 10020 + 10021 + 10027 Kit 10020 + 10021 + 10027	18,00

Gli articoli contrassegnati con un asterisco (*) vengono forniti in confezioni da 10 pezzi
 Articles marked with an asterisk (*) are available in 10 pieces packages only
 Les articles marqués d'un astérisque (*) sont seulement disponibles en emballages de 10 pièces
 Die mit einem Sternchen (*) gekennzeichneten Artikel sind nur in 10 Stücke Packungen verfügbar
 Los artículos marcados con asterisco (*) están disponibles sólo en paquete de 10 piezas



RICAMBI PISTOLE COLLA 0002 E 9902
 SPARE PARTS FOR GLUE GUNS 0002 AND 9902
 PIÈCES DÉTACHÉES POUR PISTOLETS COLLE 0002 ET 9902
 ERSATZTEILE FÜR LEIMPISTOLEN 0002 UND 9902
 REPUESTOS PARA PISTOLAS COLA 0002 Y 9902

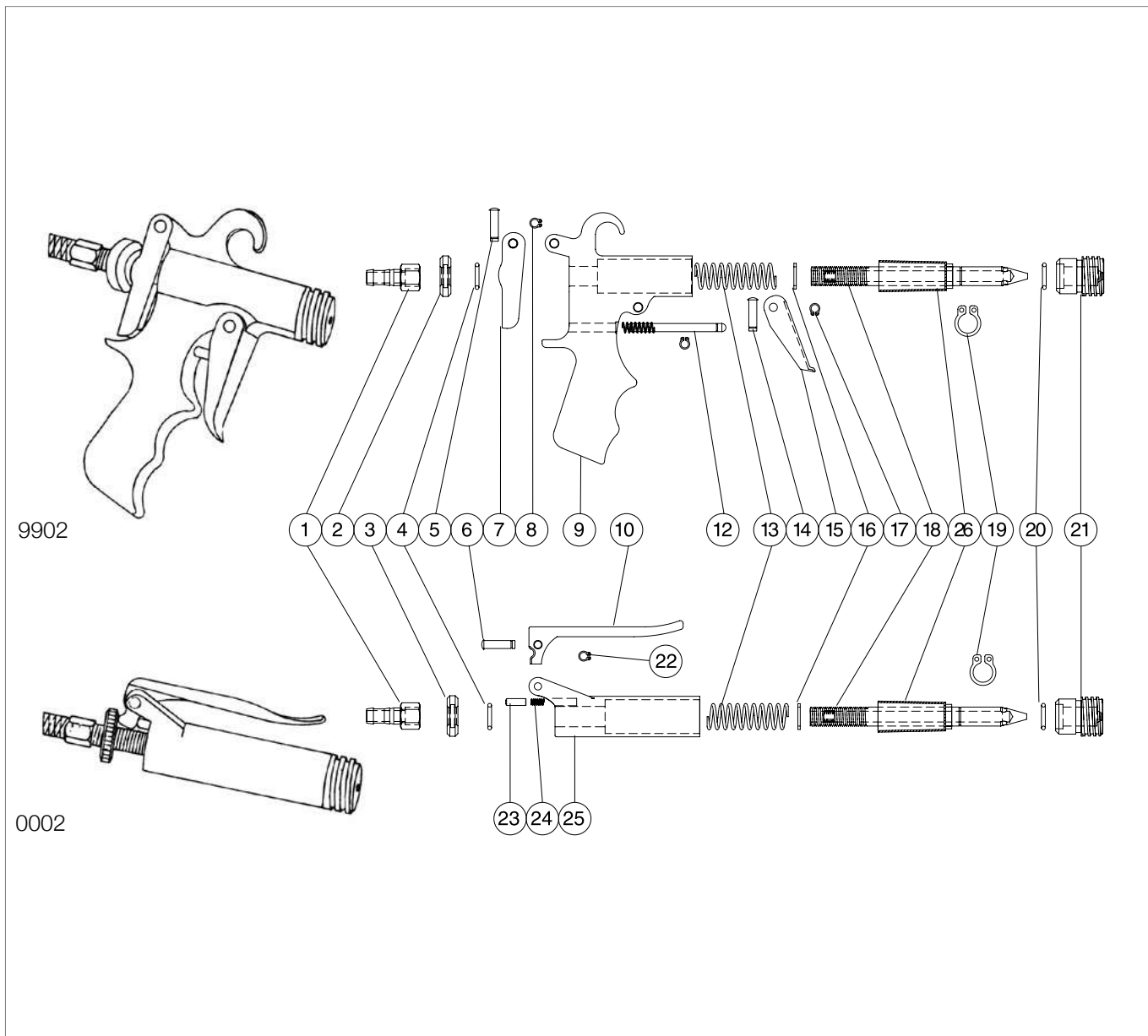

N.	Articolo	N.	Articolo	N.	Articolo	N.	Articolo	N.	Articolo
No.	Reference	No.	Reference	No.	Reference	No.	Reference	No.	Reference
Nr.	Référence	Nr.	Référence	Nr.	Référence	Nr.	Référence	Nr.	Référence
N.	Artikel Nr.	N.	Artikel Nr.	N.	Artikel Nr.	N.	Artikel Nr.	N.	Artikel Nr.
N.	Artículo	N.	Artículo	N.	Artículo	N.	Artículo	N.	Artículo
1	10001	6	10006	12	10012	17	10008	22	10022
2	10003	7	10007	13	10013	18	10018	23	10023
3	10003	8	10008	14	10014	19	10019	24	10024
4	10004	9	10009	15	10015	20	10020	25	10026
5	10005	10	10010	16	10016	21	10021	26	10027



RICAMBI PER ALIMENTATORI PNEUMATICI SERIE A8/A5/A12/A20
 SPARE PARTS FOR PRESSURIZED GLUE TANKS A8/A5/A12/A20 RANGE
 PIÈCES DÉTACHÉES POUR DISTRIBUTEURS PNEUMATIQUES SERIE A8/A5/A12/A20
 ERSATZTEILE FÜR DRUCKLEIMBEHÄLTER SERIE A8/A5/A12/A20
 REPUESTOS PARA CALDERINES NEUMÁTICAS PARA COLA SERIE A8/A5/A12/A20

Descrizione - Description - Description - Beschreibung - Descripción	€
10030 <i>cod.</i> Maniglia A8 - Handle A8 - Poignée A8 Handgriff A8 - Mango A8	47,00
10031 <i>cod.</i> Gancio di chiusura A8 - Fastening hook A8 - Crochet de serrage A8 Befestigungshaken A8 - Gancho de cierre A8	57,00
10033* <i>cod.</i> Valvola di sicurezza A8/A5/A12/A20 - Safety valve A8/A5/A12/A20 Soupape de sécurité A8/A5/A12/A20 - Sicherheitsventil A8/A5/A12/A20 Válvula de seguridad A8/A5/A12/A20	24,00
10034 <i>cod.</i> Tappo per mozzo - Screw for hub - Bouchon pour moyeu Schraube für Nabe - Tornillo para cubo	5,00
10035 <i>cod.</i> Raccordo tubo nylon A8/A5/A12/A20 - Nylon hose fitting A8/A5/A12/A20 Raccord tuyau nylon A8/A5/A12/A20 - Kupplung für Nylonschlauch A8/A5/A12/A20 Enlace tubo nylon A8/A5/A12/A20	3,00
10039* <i>cod.</i> Manometro A8/A5/A12/A20 - Pressure gauge A8/A5/A12/A20 Manomètre A8/A5/A12/A20 - Manometer A8/A5/A12/A20 Manómetro A8/A5/A12/A20	18,00
10040 <i>cod.</i> Coperchio A8 - Cover A8 - Couvercle A8 Deckel A8 - Tapa A8	181,00
10041 <i>cod.</i> Guarnizione per coperchio A8 (OR233 in gomma nitrilica NBR) Gasket for A8 cover (OR233 in nitrile rubber NBR) Joint couvercle A8 (OR233 en gomme nitrile NBR) Dichtung für A8 Deckel (OR233 aus Nitrilkauschuk NBR) Junta para tapa de A8 (OR233 en goma de nitrilo NBR)	6,00
10042 <i>cod.</i> Tubo pescaggio A8 - Suction pipe A8 - Tuyau d'aspiration A8 Saugrohr A8 - Tubo de succión A8	18,00
10043 <i>cod.</i> Corpo filtro A8/A5/A12/A20 - Filtering unit A8/A5/A12/A20 Unité filtre A8/A5/A12/A20 - Filtereinheit A8/A5/A12/A20 Unidad de filtrado A8/A5/A12/A20	15,00

(*) E' necessario specificare se per serie A8 o per serie A5/A12/A20 - (*) It is necessary to specify if for A8 or for A5/A12/A20 range
 (*) Il est nécessaire de spécifier si pour série A8 ou pour A5/A12/A20 - (*) Es ist nötig anzugeben, ob der Artikel für A8 Serie oder für A5/A12/A20 Serie ist - (*) Es necesario indicar si es para serie A8 o para serie A5/A12/A20



RICAMBI PER ALIMENTATORI PNEUMATICI SERIE A8/A5/A12/A20
 SPARE PARTS FOR PRESSURIZED GLUE TANKS A8/A5/A12/A20 RANGE
 PIÈCES DETACHÉES POUR DISTRIBUTEURS PNEUMATIQUES SERIE A8/A5/A12/A20
 ERSATZTEILE FÜR DRUCKLEIMBEHÄLTER SERIE A8/A5/A12/A20
 REPUESTOS PARA CALDERINES NEUMÁTICOS PARA COLA SERIE A8/A5/A12/A20

Descrizione - Description - Description - Beschreibung - Descripción	€
10044 <i>cod.</i> Raccordo A5/A12/A20 - Fitting A5/A12/A20 - Raccord A5/A12/A20 Kupplung A5/A12/A20 - Enlace A5/A12/A20	5,00
10047 <i>cod.</i> Serbatoio A8 - Tank A8 - Réservoir A8 Behälter A8 - Tanque A8	288,00
10142 <i>cod.</i> Tubo pescaggio A5 - Suction pipe A5 - Tuyau d'aspiration A5 Saugrohr A5 - Tubo de succión A5	18,00
10046 <i>cod.</i> Serbatoio in acciaio inossidabile A5 - Stainless steel tank A5 Réservoir acier inoxydable A5 - Edelstahl Behälter A5 Tanque de acero inoxidable A5	639,00
10242 <i>cod.</i> Tubo pescaggio A12 - Suction pipe A12 - Tuyau d'aspiration A12 Saugrohr A12 - Tubo de succión A12	18,00
10150 <i>cod.</i> Serbatoio in acciaio inossidabile A12 - Stainless steel tank A12 Réservoir acier inoxydable A12 - Edelstahl Behälter A12 Tanque de acero inoxidable A12	658,00
10151 <i>cod.</i> Gancio di chiusura A5/A12/A20 - Closing hook A5/A12/A20 Crochet de serrage A5/A12/A20 - Verschlusshaken A5/A12/A20 Gancho de cierre A5/A12/A20	28,00
10152 <i>cod.</i> Volantino di chiusura A5/A12/A20 - Fastening knob A5/A12/A20 Volant de serrage A5/A12/A20 - Klemmgriffe A5/A12/A20 Pomo de cierre A5/A12/A20	10,00
10153 <i>cod.</i> Guarnizione per coperchio A5/A12/A20 (OR8100 in gomma nitrilica NBR) Gasket for cover A5/A12/A20 (OR8100 in nitrile rubber NBR) Joint couvercle A5/A12/A20 (OR8100 en gomme nitrile NBR) Dichtung für A5/A12/A20 Deckel (OR8100 aus Nitrilkautschuk NBR) Junta para tapa de A5/A12/A20 (OR8100 en goma de nitrilo NBR)	8,00
10154 <i>cod.</i> Coperchio in acciaio inossidabile A5/A12/A20 - Stainless steel cover A5/A12/A20 Couvercle acier inoxydable A5/A12/A20 - Edelstahl Deckel A5/A12/A20 Tapa de acero inoxidable A5/A12/A20	188,00

(*) E' necessario specificare se per serie A8 o per serie A5/A12/A20 - (*) It is necessary to specify if for A8 or for A5/A12/A20 range
 (*) Il est nécessaire de spécifier si pour série A8 ou pour A5/A12/A20 - (*) Es ist nötig anzugeben, ob der Artikel für A8 Serie oder für A5/A12/A20 Serie ist - (*) Es necesario indicar si es para serie A8 o para serie A5/A12/A20



RICAMBI PER ALIMENTATORI PNEUMATICI SERIE A8/A5/A12/A20
 SPARE PARTS FOR PRESSURIZED GLUE TANKS A8/A5/A12/A20
 PIÈCES DÉTACHÉES POUR DISTRIBUTEURS PNEUMATIQUES SERIE A8/A5/A12/A20
 ERSATZTEILE FÜR DRUCKLEIMBEHÄLTER SERIE A8/A5/A12/A20
 REPUESTOS PARA CALDERINES NEUMÁTICOS PARA COLA SERIE A8/A5/A12/A20

Descrizione - Description - Description - Beschreibung - Descripción	€
10157* <i>cod.</i> Gruppo regolatore di pressione A8/A5/A12/A20 Pressure regulator unit A8/A5/A12/A20 Unité régulateur de pression A8/A5/A12/A20 Druckreglereinheit A8/A5/A12/A20 Grupo regulador de presión A8/A5/A12/A20	88,00
10161 <i>cod.</i> Valvola di sfiato per A8/A5/A12/A20 Vent valve for A8/A5/A12/A20 Soupape de purge pour A8/A5/A12/A20 Entlüftungsventil für A8/A5/A12/A20 Válvula de purga para A8/A5/A12/A20	8,00
10342 <i>cod.</i> Tubo pescaggio A20 - Suction pipe A20 - Tuyau d'aspiration A20 Saugroh A20 - Tubo de succión 20	23,00
10049 <i>cod.</i> Serbatoio in acciaio inossidabile A20 - Stainless steel tank A20 Réservoir acier inoxydable A20 - Edelstahl Behälter A20 Tanque de acero inoxidable A20	741,00
10048 <i>cod.</i> Fascetta stringitubo nylon - Nylon hose clamp - Collier de serrage tuyau nylon Nylonschlauchschele - Abrazadera de manguera nylon	3,00
10032 <i>cod.</i> Mozzo per coperchio A8 - Hub for cover A8 - Moyeu pour couvercle A8 Nabe für Deckel A8 - Cubo para tapa A8	23,00
10132 <i>cod.</i> Mozzo per coperchio A5/A12/A20 - Hub for cover A5/A12/A20 Moyeu pour couvercle A5/A12/A20 - Nabe für Deckel A5/A12/A20 Cubo para tapa A5/A12/A20	23,00



RICAMBI PER ALIMENTATORI PNEUMATICI SERIE A8
 SPARE PARTS FOR PRESSURIZED GLUE TANKS A8
 PIÈCES DÉTACHÉES POUR DISTRIBUTEURS PNEUMATIQUES SERIE A8
 ERSATZTEILE FÜR DRUCKLEIMBEHÄLTER SERIE A8
 REPUESTOS PARA CALDERINES NEUMÁTICOS PARA COLA SERIE A8

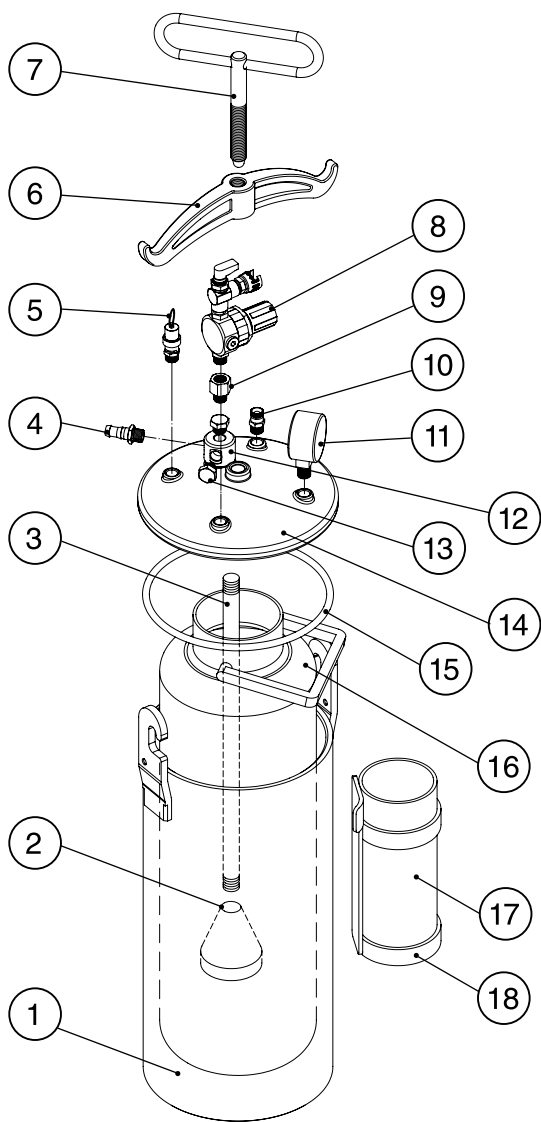

N. No. N. Nr. N.	Articolo Reference Référence Artikel Nr. Artículo	N. No. N. Nr. N.	Articolo Reference Référence Artikel Nr. Artículo	N. No. N. Nr. N.	Articolo Reference Référence Artikel Nr. Artículo	N. No. N. Nr. N.	Articolo Reference Référence Artikel Nr. Artículo
1	10047	6	10031	11	10039	16	0077
2	10043	7	10030	12	10032	17	0001
3	10042	8	10157	13	10034	18	9991
4	10035	9	10044	14	10040		
5	10033	10	10161	15	10041		



RICAMBI PER ALIMENTATORI PNEUMATICI SERIE A5
 SPARE PARTS FOR PRESSURIZED GLUE TANKS A5
 PIÈCES DÉTACHÉES POUR DISTRIBUTEURS PNEUMATIQUES SERIE A5
 ERSATZTEILE FÜR DRUCKLEIMBEHÄLTER SERIE A5
 REPUESTOS PARA CALDERINES NEUMÁTICOS PARA COLA SERIE A5

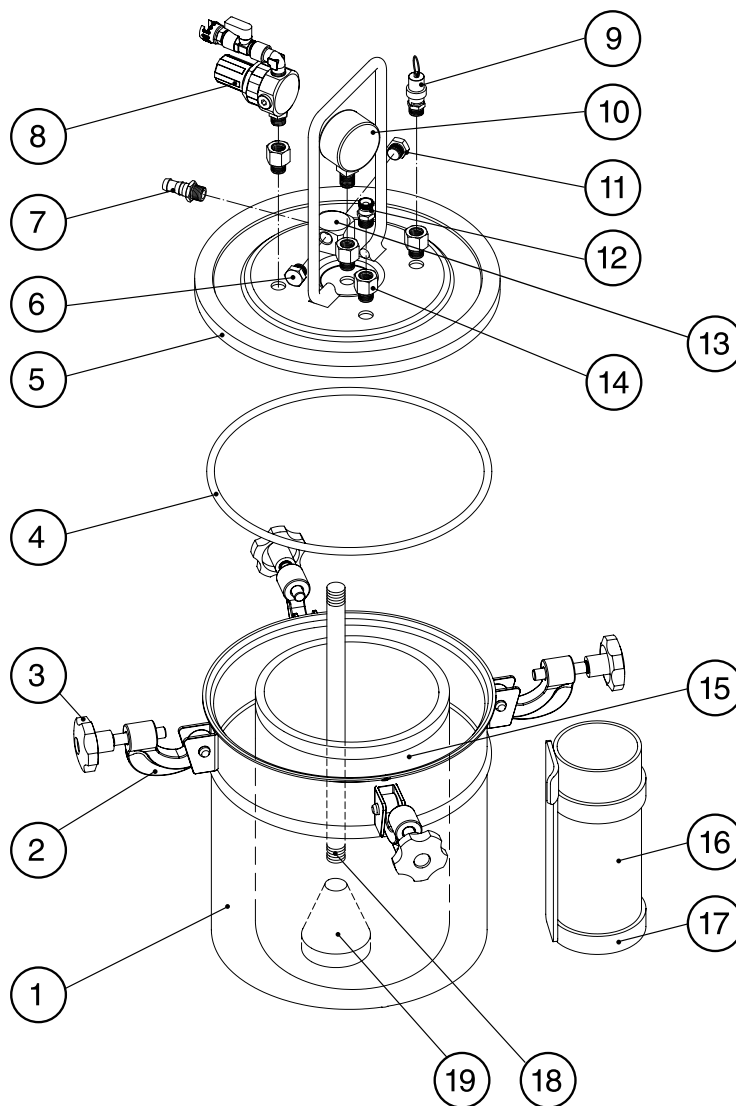

N. No. N. Nr. N.	Articolo Reference Référence Artikel Nr. Artículo	N. No. N. Nr. N.	Articolo Reference Référence Artikel Nr. Artículo	N. No. N. Nr. N.	Articolo Reference Référence Artikel Nr. Artículo	N. No. N. Nr. N.	Articolo Reference Référence Artikel Nr. Artículo
1	10046	6	10034	11	10034	16	0001
2	10151	7	10035	12	10161	17	9991
3	10152	8	10157	13	10132	18	10142
4	10153	9	10033	14	10044	19	10043
5	10154	10	10039	15	0167		



RICAMBI PER ALIMENTATORI PNEUMATICI SERIE A12
 SPARE PARTS FOR PRESSURIZED GLUE TANKS A12
 PIÈCES DÉTACHÉES POUR DISTRIBUTEURS PNEUMATIQUES SERIE A12
 ERSATZTEILE FÜR DRUCKLEIMBEHÄLTER SERIE A12
 REPUESTOS PARA CALDERINES NEUMÁTICOS PARA COLA SERIE A12

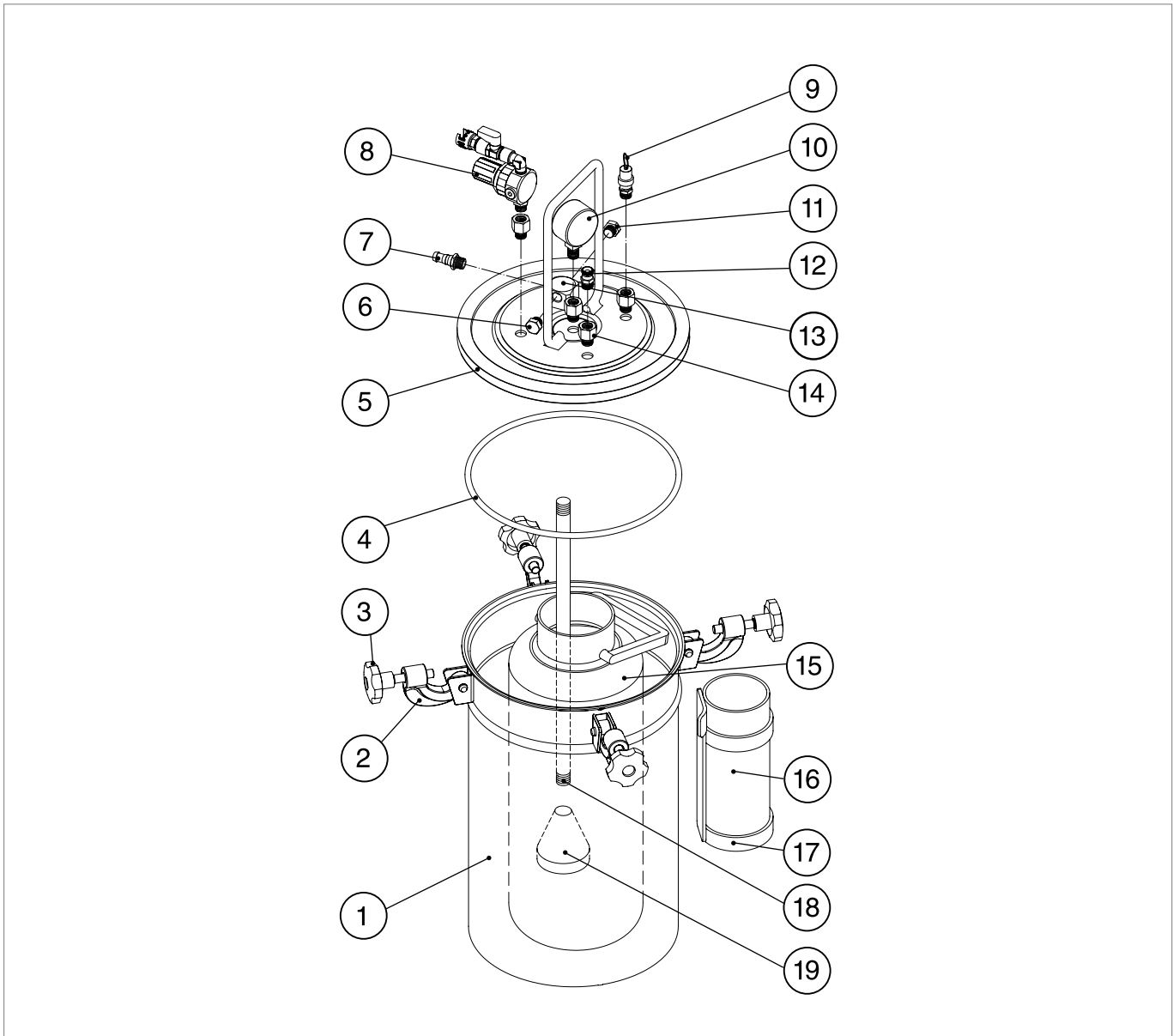

N. No. N. Nr. N.	Articolo Reference Référence Artikel Nr. Artículo	N. No. N. Nr. N.	Articolo Reference Référence Artikel Nr. Artículo	N. No. N. Nr. N.	Articolo Reference Référence Artikel Nr. Artículo	N. No. N. Nr. N.	Articolo Reference Référence Artikel Nr. Artículo
1	10150	6	10034	11	10034	16	0001
2	10151	7	10035	12	10161	17	9991
3	10152	8	10157	13	10132	18	10142
4	10153	9	10033	14	10044	19	10043
5	10154	10	10039	15	0177		



RICAMBI PER ALIMENTATORI PNEUMATICI SERIE A20
 SPARE PARTS FOR PRESSURIZED GLUE TANKS A20
 PIÈCES DÉTACHÉES POUR DISTRIBUTEURS PNEUMATIQUES SERIE A20
 ERSATZTEILE FÜR DRUCKLEIMBEHÄLTER SERIE A20
 REPUESTOS PARA CALDERINES NEUMÁTICOS PARA COLA SERIE A20

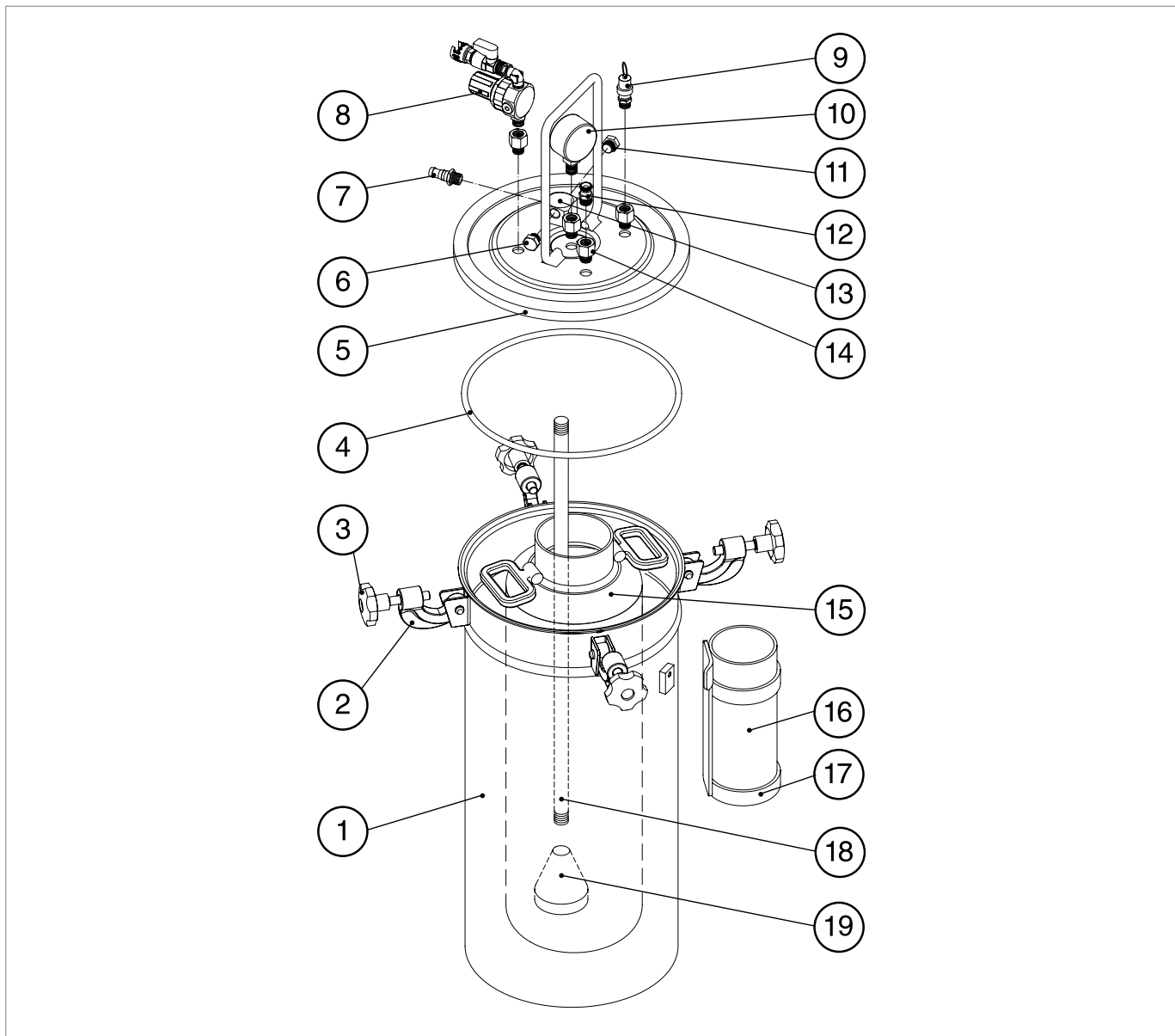

N. No. N. Nr. N.	Articolo Reference Référence Artikel Nr. Artículo	N. No. N. Nr. N.	Articolo Reference Référence Artikel Nr. Artículo	N. No. N. Nr. N.	Articolo Reference Référence Artikel Nr. Artículo	N. No. N. Nr. N.	Articolo Reference Référence Artikel Nr. Artículo
1	10049	6	10034	11	10034	16	0001
2	10151	7	10035	12	10161	17	9991
3	10152	8	10157	13	10132	18	10142
4	10153	9	10033	14	10044	19	10043
5	10154	10	10039	15	0187		



CONDIZIONI DI VENDITA E FORNITURA

- 1. LISTINI** Il presente listino annulla e sostituisce i precedenti.
- 2. PREZZI** I prezzi si intendono IVA esclusa e non comprendono il costo dell'imballo. Vengono applicati i prezzi di listino in vigore alla data dell'ordine.
- 3. SPEDIZIONI** La merce viene montata e resa franco fabbrica, quindi viaggia per conto e a rischio del committente.
- 4. CONSEGNE** I termini stabiliti per la consegna non sono tassativi, per cui eventuali ritardi non danno diritto al risarcimento di danni o all'annullamento degli ordini.
- 5. CONTESTAZIONI** Poiché la merce viene attentamente controllata alla partenza di ogni spedizione, mancanze o difetti devono essere rilevati all'atto dello scarico in presenza del vettore e descritti nel d.d.t. (documento di trasporto).
Reclami di ogni genere verranno comunque presi in considerazione solamente se presentati con tempestività per iscritto entro 8 (otto) giorni dalla consegna. Nessun reso potrà essere effettuato senza preventiva autorizzazione scritta da parte di PGS S.r.l.
Per ogni controversia è esclusivamente competente il Foro di Vercelli.
- 6. FATTURAZIONE** Non si effettuano fatturazioni per importi inferiori a € 100.
- 7. PAGAMENTI** Sui ritardati pagamenti decorreranno, dal giorno della scadenza, gli interessi di mora.
- 8. PRODUZIONE** PGS S.r.l. si riserva il diritto di apportare, in qualunque momento, senza aggiornare tempestivamente questa pubblicazione, tutte le modifiche ai modelli e ai prezzi a scopo di miglioramento o per esigenze di carattere costruttivo.

SALE AND DELIVERY CONDITIONS

- 1. PRICE LIST** This price list cancels and supersedes any previous ones.
- 2. PRICES** Prices do not include VAT and packaging. The purchase prices are the list prices in force at the date of the order.
- 3. DELIVERIES** Goods are delivered assembled, ex works and shipped at the buyer's risk.
- 4. DELIVERY TIME** Delivery time is not binding, order cancellation or claims for damages due to delays will not be accepted.
- 5. CLAIMS** Goods are carefully controlled before their delivery. Therefore any damage or shortage must be detected on receipt of goods in the carrier's presence and described in the delivery note. Eventual claims will be considered only if presented in writing within 8 (eight) days from the date of receipt. No returns will be accepted without previous written authorisation by PGS S.r.l.
In case of disputes, the Court of Vercelli is the relevant court.
- 6. INVOICES** We will not issue invoices for amounts beneath € 100.
- 7. PAYMENTS** We reserve the right to charge interests on overdue payments.
- 8. PRODUCTION** PGS S.r.l. reserves the right to change models and prices, without due notice, at any time, in order to improve them or because of manufacturing needs.

CONDITIONS DE VENTE ET DE LIVRAISON

- 1. LISTE DE PRIX** Cette liste annule et remplace les précédentes.
- 2. PRIX** Les prix ne comprennent pas T.V.A. et emballage. Les prix de vente sont les prix de liste en vigueur au moment de la commande.
- 3. LIVRAISONS** La marchandise est livrée montée, rendue départ usine et voyage aux risques et frais du client.
- 4. DELAIS** Les temps de livraisons ne sont pas péremptoires, donc des éventuels retards ne donnent pas le droit d'annuler la commande ou de demander des dédommagements.
- 5. RECLAMATIONS** Comme la marchandise est soigneusement contrôlée avant la livraison, manques ou défauts devront être remarqués au moment du déchargement en présence du transporteur et décrits sur le bon de livraison.
Eventuelles réclamations seront considérées seulement si présentées par écrit dans les 8 (huit) jours de la réception de la marchandise. Aucune restitution ne pourra être acceptée sans autorisation préalable écrite de PGS S.r.l.
En cas de litige, le tribunal compétent est celui de Vercelli.
- 6. FACTURATION** Nous n'émettons pas de factures pour des montants inférieurs à € 100.
- 7. REGLEMENTS** Si le règlement ne nous parvient pas à l'échéance, nous serons obligés de débitez les intérêts moratoires.
- 8. PRODUCTION** PGS S.r.l. se réserve le droit d'apporter, sans avis, des changements aux modèles ou bien aux prix dans le but de les améliorer ou suite aux exigences de fabrication, sans obligation de modifier immédiatement cette publication.

VERKAUFS- UND LIEFERBEDINGUNGEN

- 1. PREISLISTE** Diese Preisliste kündigt und ersetzt die vorhergehenden.
- 2. PREISE** MwSt und Verpackung sind in den Preisen nicht inbegriffen. Es gelten immer die am Tag der Bestellung aktuellen Preise.
- 3. LIEFERUNGEN** Die Ware wird im montierten Zustand und ab Werk geliefert. Der Warentransport erfolgt zu Lasten und auf Risiko des Käufers.
- 4. LIEFERFRISTEN** Die Lieferfristen sind nicht verbindlich. Auftragsstornierung oder Entschädigungsansprüche bei eventuellen Verspätungen werden ausgeschlossen.
- 5. REKLAMATIONEN** Die Ware wird vor der Lieferung aufmerksam überprüft. Mängel sind also beim Entladen in Anwesenheit des Transporteurs festzustellen und im Lieferschein zu beschreiben. Eventuelle Reklamationen müssen schriftlich innerhalb 8 (acht) Tagen nach Wareneingang bei uns eingehen.
Im Streitfall ist Vercelli der zuständige Gerichtsstand.
- 6. RECHNUNGEN** Unter dem Betrag von € 100 wird keine Rechnung erstellt.
- 7. ZAHLUNG** Bei Nichtzahlung am Verfalltag wird die Rechnung mit Verzugszinsen belastet.
- 8. HERSTELLUNG** PGS S.r.l. behält sich das Recht vor, jederzeit alle Änderungen an den Modellen und Preisen vorzunehmen, zum Zwecke der Verbesserung oder aus Herstellung Erfordernissen, ohne verpflichtet zu sein, umgehend dieses Schriftwerk auf den neuesten Stand zu bringen.

CONDICIONES DE VENTA

- 1. LISTAS DE PRECIOS** Esta lista anula y sustituye las precedentes.
- 2. PRECIOS** Los precios no incluyen ni el IVA ni el embalaje. Se aplicarán los precios de la lista en vigor en la fecha del pedido.
- 3. ENVIOS** La mercancía se envía montada y franco fábrica y viaja por cuenta y riesgo del cliente.
- 4. ENTREGAS** Los plazos de entrega no son taxativos. Eventuales retrasos no dan derecho a una indemnización o a la anulación de los pedidos.
- 5. RECLAMACIONES** La mercancía es controlada escrupulosamente antes del envío, y, por lo tanto, faltas o defectos tienen que ser señalados durante la entrega en presencia del transportador e indicados en el albarán. Eventuales reclamaciones se admiten sólo en forma escrita dentro de 8 (ocho) días después de recibir la mercancía.
En caso de controversia, el tribunal competente es el de la ciudad de Vercelli.
- 6. FACTURACION** No se facturan importes inferiores a los € 100.
- 7. PAGOS** En caso de pagos atrasados, desde el día de vencimiento, se aplicarán los intereses de mora sobre los pagos retrasados.
- 8. PRODUCCION** PGS S.r.l. se reserva el derecho de modificar, en cualquier momento, los precios y los modelos por exigencias de producción o simplemente por mejoras, sin publicar tempestivamente la nueva lista.

PIZZI

since 1977,
one system,
unlimited
possibilities.

PGS S.r.l.

Regione Torame
13011 Borgosesia (VC) _ ITALIA
T (+39) 0163 02.80.67-68
F (+39) 0163 02.80.69
info@pizzitech.it

madeinItaly



pizzitech.it



gluing starts here...